

# DM制作マニュアル

2017年3月版 楽天アドソリューションズ事業

**P.2** **P.3** の「注意事項」は必ずお読みください。

## INDEX

|                        |                  |                        |                  |
|------------------------|------------------|------------------------|------------------|
| <b>注意事項</b> .....      | <b>P.2・P.3</b>   |                        |                  |
| <b>発送方法について</b>        |                  | <b>差出人表記・挨拶文について</b>   |                  |
| ゆうメール .....            | <b>P.4</b>       | 差出人表記                  |                  |
| 角2封筒 .....             | <b>P.5</b>       | 楽天カード .....            | <b>P.23</b>      |
| 大判ハガキ・大判圧着DM .....     | <b>P.6</b>       | 楽天プレミアムカード .....       | <b>P.24</b>      |
| 定形封筒 .....             | <b>P.7</b>       | 楽天銀行 .....             | <b>P.25</b>      |
| メール便 (DM便) .....       | <b>P.8</b>       | みんなの就職活動日記 .....       | <b>P.26</b>      |
| 角2封筒 .....             | <b>P.9</b>       | その他のブランド .....         | <b>P.27・P.28</b> |
| 大判ハガキ・大判圧着DM .....     | <b>P.10</b>      | <b>挨拶文</b>             |                  |
| 定形封筒 .....             | <b>P.11</b>      | 楽天カード .....            | <b>P.29</b>      |
| <b>広告郵便</b> .....      | <b>P.12</b>      | 楽天カード以外のブランド .....     | <b>P.30</b>      |
| V型圧着はがき .....          | <b>P.13</b>      | <b>各ブランドロゴ規定</b> ..... | <b>P.31</b>      |
| Z型圧着はがき .....          | <b>P.14・P.15</b> |                        |                  |
| <b>製造時の注意点 (ニス位置等)</b> |                  |                        |                  |
| 角2封筒 .....             | <b>P.16</b>      |                        |                  |
| 大判ハガキ・大判圧着DM .....     | <b>P.17</b>      |                        |                  |
| 定形封筒 .....             | <b>P.18</b>      |                        |                  |
| V型圧着はがき .....          | <b>P.19</b>      |                        |                  |
| Z型圧着はがき .....          | <b>P.20・P.21</b> |                        |                  |
| 挨拶状 .....              | <b>P.22</b>      |                        |                  |

## 注意事項 ①

DM制作の前提となる大切なポイントです。  
必ずご確認ください。

### 発送物について

- 発送物には下記を記載してください。
  - ① 貴社名
  - ② 製品に関するお問い合わせ先（電話番号、メールアドレス、webお問い合わせフォームのいずれか）
- 発送料金は重さや大きさ、通数などにより異なります。
- 発送物全般につきましては、クリエイティブチェックが必要となります。必ず事前に楽天へご提出ください。 ※原稿審査が済んでいないものは発送できません。

### 信書について

- 『〇月生まれの方』や『〇〇の方限定』など送付対象者を指定する記載があると信書とみなされ、メール便(DM便)・ゆうメールでの送付ができません。
- 信書の判断基準は変わることがありますので、ご注意ください。

具体的には、文書自体に個々の受取人が記載されている場合、その記載がない場合であっても、商品の購入などの利用関係を示す文言や、契約関係など差出人との間に特定の受取人に差し出す趣旨が明らかな文言が記載されている場合は、いずれも信書に該当します。

信書とは「特定の受取人に対し、差出人の意思を表示し、又は事実を通知する文書」と規定されています。

参照：日本郵便株式会社HPより <http://www.post.japanpost.jp/question/57.html>  
総務省HPより「信書のガイドライン」 [http://www.soumu.go.jp/yusei/shinsho\\_guide.html](http://www.soumu.go.jp/yusei/shinsho_guide.html)

### DMに使用する「印刷用データ」について

- 「印刷用データ」に不備があると、製版・印刷時のトラブルの原因となります。下記事項のとおり制作してください。
  - ・ 画像（写真・イラスト等）をご使用の場合には、**使用サイズで解像度350dpi以上**で制作してください。
  - ・ 入稿用データ〔イラストレーター(ai)データ〕は必ず**CMYK**で制作してください。
  - ・ 画像は、なるべく**リンク形式**で配置してください。

### 局印・挨拶文・差出人表記で使用するフォントについて

- **局印・挨拶文・差出人表記**については、楽天が推奨する右記の基本書体をご使用ください。  
(局印・挨拶文・差出人表記以外で使用するフォントを制限するものではありません)

**基本書体：ヒラギノ角ゴ（推奨）**

楽天株式会社 らくてん ラクテン Rakuten 12345

**ヒラギノ角ゴを搭載していない場合：**

**MSゴシックなど、準ずるゴシック体**

楽天株式会社 らくてん ラクテン Rakuten 12345

## 注意事項 ②

### STEP ①

発送方法は  
どれですか？

まずは「**発送方法**」をご確認の上、該当ページをご覧ください。

ゆうメール **P.4**      メール便 (DM便) **P.8**      広告郵便 **P.12**

### STEP ②

ブランドは  
何ですか？

該当する「**ブランド**」のページをご覧ください。

楽天カード

挨拶文 **P.29**

差出人表記 **P.23**

楽天銀行

挨拶文 **P.30**

差出人表記 **P.25**

その他のブランド

挨拶文 **P.30**

差出人表記 **P.27・28**

楽天プレミアムカード

挨拶文 **P.29**

差出人表記 **P.24**

みんなの就職活動日記

挨拶文 **P.30**

差出人表記 **P.26**

### STEP ③

形状は  
どんな形ですか？

該当するDMの形状ごとに「**製造上の注意点**」をご確認ください。

角2封筒 **P.16**

V型圧着ハガキ **P.19**

大判ハガキ・  
大判圧着DM **P.17**

Z型圧着ハガキ **P.20・21**

定形封筒 **P.18**

特徴

- 日本郵便が運営しています。
- 厚さ 3.5cm まで送付可能です。

局印と表記方法

- 「ゆうメール」とわかりやすく明記してください。
- 局印の背景には、デザインを入れないでください。
- 「差出人・返還先」と楽天のロゴや社名は原則同一面に記載してください。



条件

- 重さ 3kg までの荷物を送ることができます。
- 厚さ 3.5cm 以内

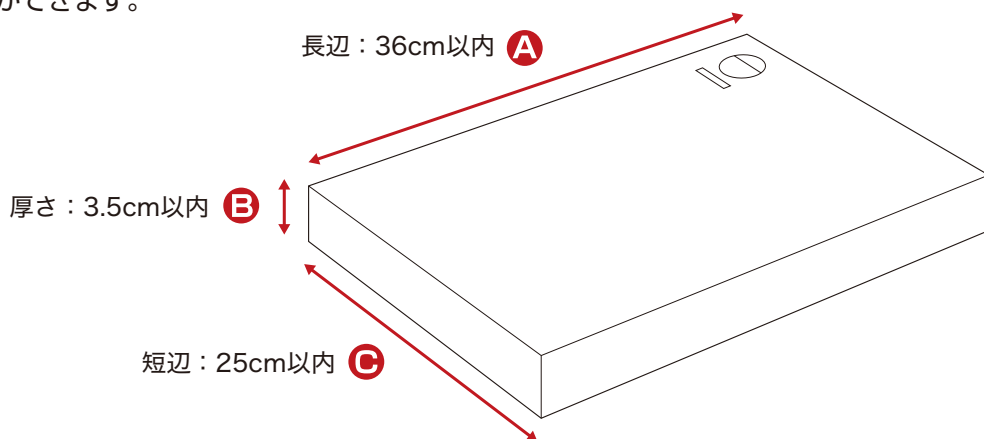

上限サイズ： $A + B + C = 64.5\text{cm}$ 以内・厚さ3.5cm・重さ3kgまで  
 下限サイズ：長辺14cm・短辺9cm

● 制作する「ゆうメール」の形状ごとに、後述の該当ページもご参照ください。

角2封筒 **P.5** 大判ハガキ・大判圧着DM **P.6** 定形封筒 **P.7**

A4サイズの書類が入る大きさの封筒です。

封筒について・挨拶状の同封

- 内容物が透けないような斤量(厚さ)の用紙で作成してください。
- 白色系の用紙を使用してください。
- 挨拶状を同封してください。**挨拶状についてはP.22をご参照ください。**

縦 型

表面

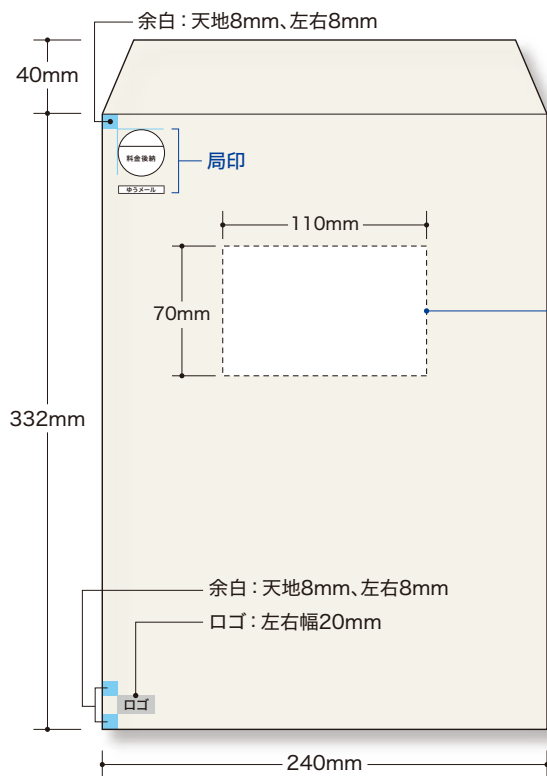

宛名ラベルのスペースです。  
白地にしてください。

裏面



差出人  
表記

※余白以外のサイズは角2封筒を基準にした目安です。(その他定形外封筒にも摘要)

横 型

表面

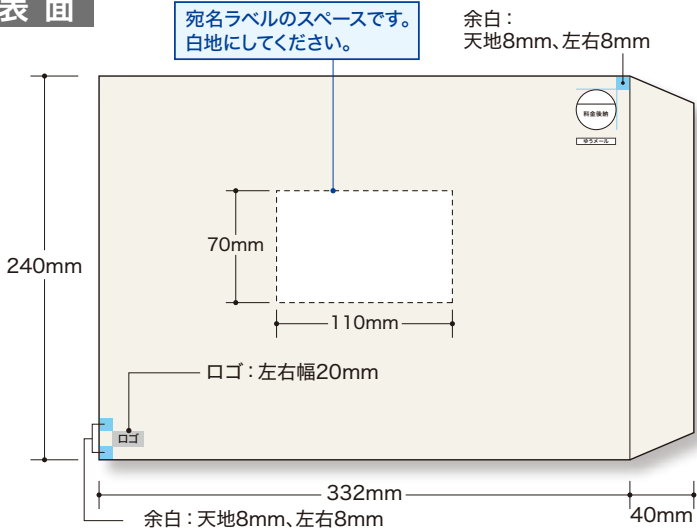

宛名ラベルのスペースです。  
白地にしてください。

裏面

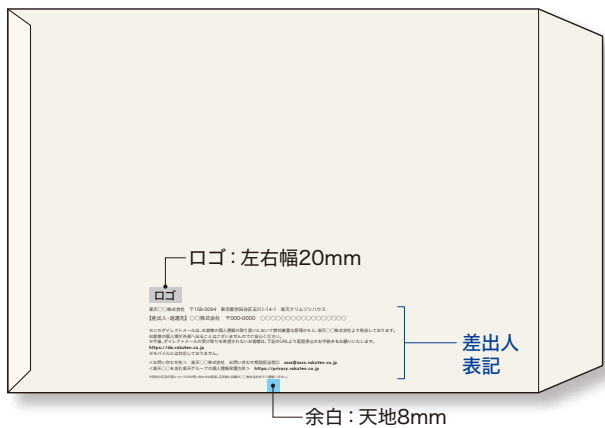

差出人  
表記

差出人表記

- 差出人表記の文言・組版指定は、ブランドごとに異なります。下記の参照先をご覧ください。
- 楽天カード **P.23** 楽天プレミアムカード **P.24** 楽天銀行 **P.25** みんなの就職活動日記 **P.26** その他のブランド **P.27・28**
- 製造上の注意は、**P.16** をご覧ください。
- ロゴ規定は、**P.31** をご覧ください。

圧着はがきについて

- 圧着済みのはがきをご納品ください。
- サイズは制作会社や使用によって若干異なるため、詳細は担当へご確認ください。

縦 型

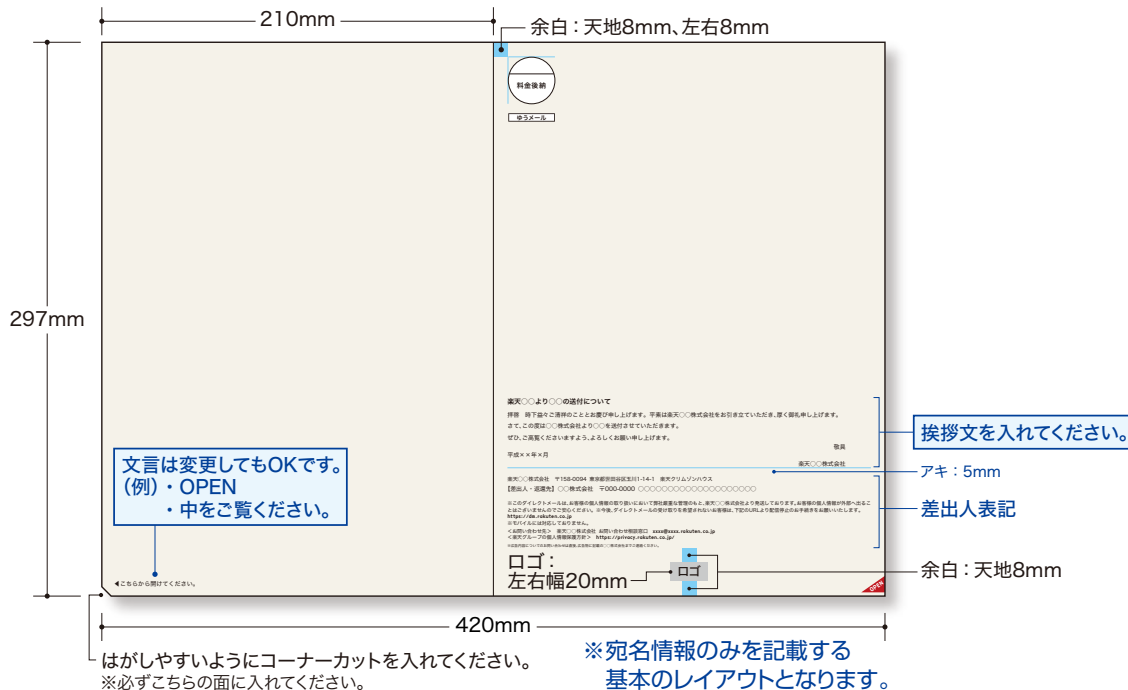

横 型

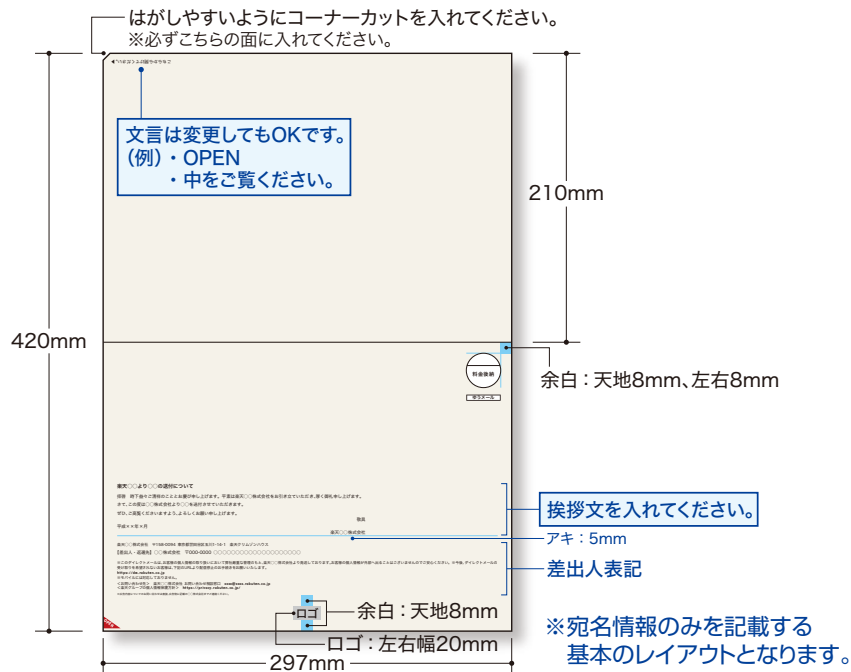

挨拶文・差出人表記

- 挨拶文の文言・組版指定は、ブランドごとに異なります。下記の参照先をご覧ください。  
 楽天カード、楽天プレミアムカード **P.29** 楽天銀行 **P.30** みんなの就職活動日記 **P.30** その他のブランド **P.30**
- 差出人表記の文言・組版指定は、ブランドごとに異なります。下記の参照先をご覧ください。  
 楽天カード **P.23** 楽天プレミアムカード **P.24** 楽天銀行 **P.25** みんなの就職活動日記 **P.26** その他のブランド **P.27・28**
- 製造上の注意は、**P.17** をご覧ください。
- ロゴ規定は、**P.31** をご覧ください。

A4サイズを3つ折りにした書類が入る大きさの封筒です。

封筒について・挨拶状の同封

- 内容物が透けないような斤量(厚さ)の用紙で作成してください。
- 白色系の用紙を使用してください。
- 挨拶状を同封してください。挨拶状については **P.22** をご参照ください。

縦型

表面

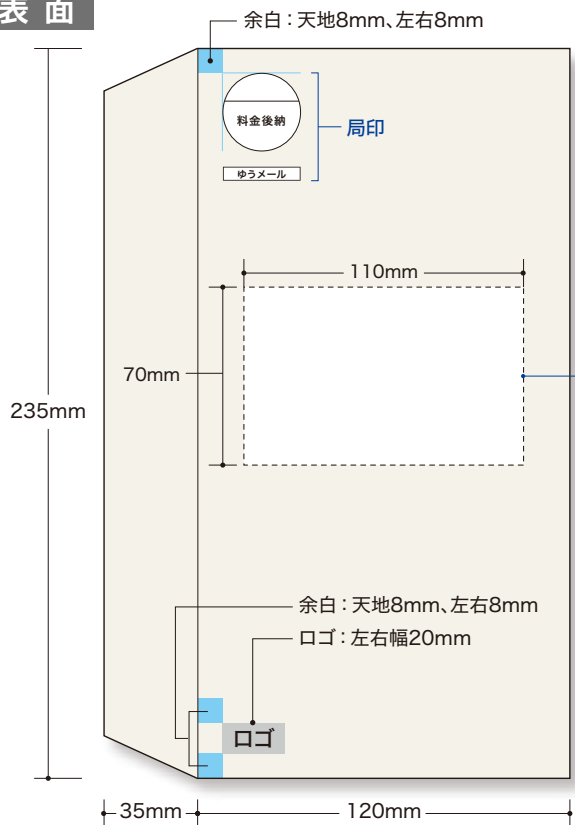

宛名ラベルのスペースです。白地にしてください。

裏面

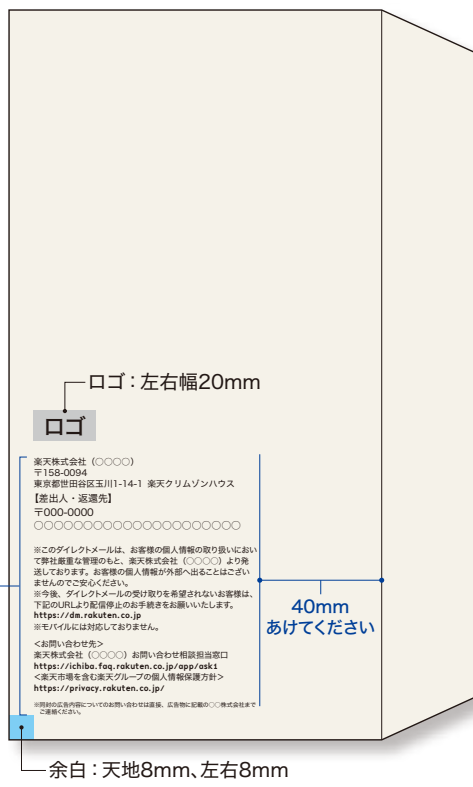

差出人表記

40mm あけてください

横型

表面

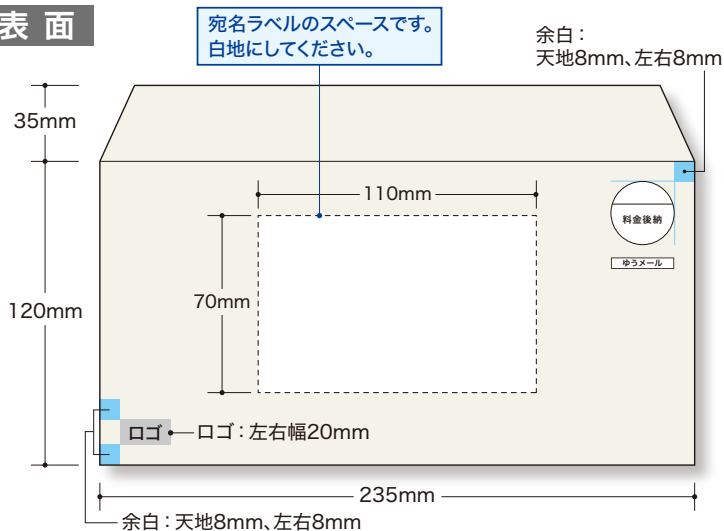

宛名ラベルのスペースです。白地にしてください。

余白：天地8mm、左右8mm

裏面



差出人表記

余白：天地8mm

差出人表記

- 差出人表記の文言・組版指定は、ブランドごとに異なります。下記の参照先をご覧ください。  
**楽天カード P.23** **楽天プレミアムカード P.24** **楽天銀行 P.25** **みんなの就職活動日記 P.26** **その他のブランド P.27・28**
- 製造上の注意は、**P.18** をご覧ください。
- ロゴ規定は、**P.31** をご覧ください。

特徴

- 角2封筒以内のサイズの発送に適しています。
- 1kg以内の送付物を安価に送ることができます。

局印と表記方法

- メール便マークの印字は不要です。

条件

- 重さ 1kg までの荷物を送ることができます。
- 大きさは、 $C=2\text{cm}$ 以内、 $A+B+C=60\text{cm}$ 以内までです。

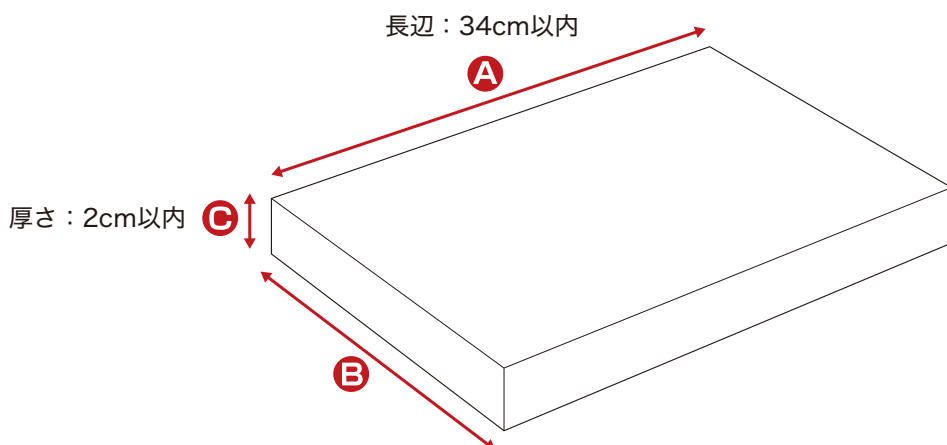

- 上限サイズ:  $A+B+C=60\text{cm}$ 以内
- 下限サイズ: 長辺14cm・短辺9cm・厚さ0.1cm  
重量10g以上  
※大きさの目安は「はがき」以上

● 制作する「メール便 (DM便)」の形状ごとに、後述の該当ページもご参照ください。

角2封筒 **P.9** 大判ハガキ・大判圧着DM **P.10** 定形封筒 **P.11**



A4サイズの書類が入る大きさの封筒です。

封筒について・挨拶状の同封

- 内容物が透けないような斤量(厚さ)の用紙で作成してください。
- 白色系の用紙を使用してください。
- 挨拶状を同封してください。**挨拶状についてはP.22をご参照ください。**

縦 型

表面

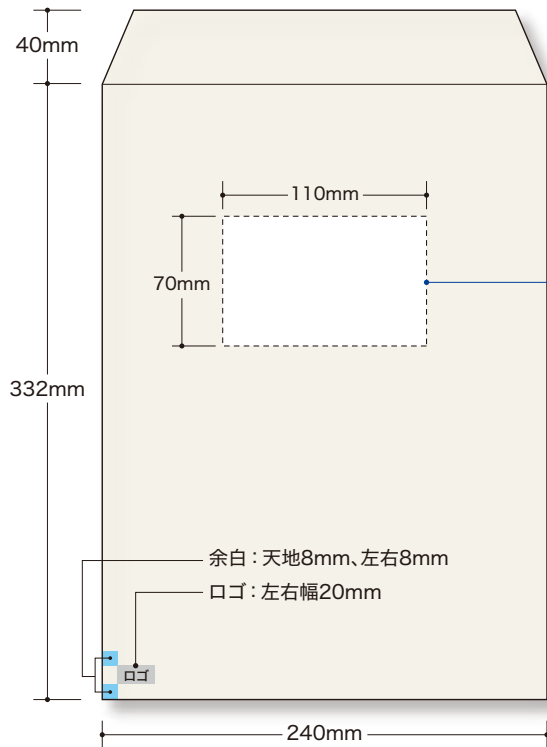

宛名ラベルのスペースです。  
白地にしてください。

余白：天地8mm、左右8mm  
ロゴ：左右幅20mm

裏面



余白：天地8mm  
(折り返し部分は含めないでください)  
ロゴ：左右幅20mm

差出人  
表記

※余白以外のサイズは角 2 封筒を基準にした目安です。(その他定形外封筒にも摘要)

横 型

表面

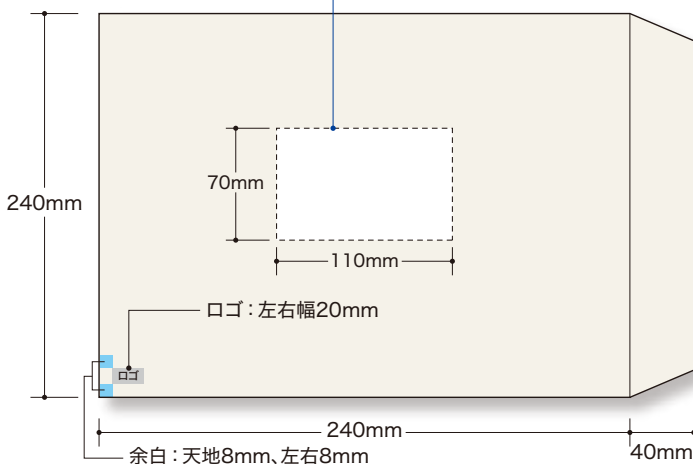

宛名ラベルのスペースです。  
白地にしてください。

ロゴ：左右幅20mm

余白：天地8mm、左右8mm

裏面

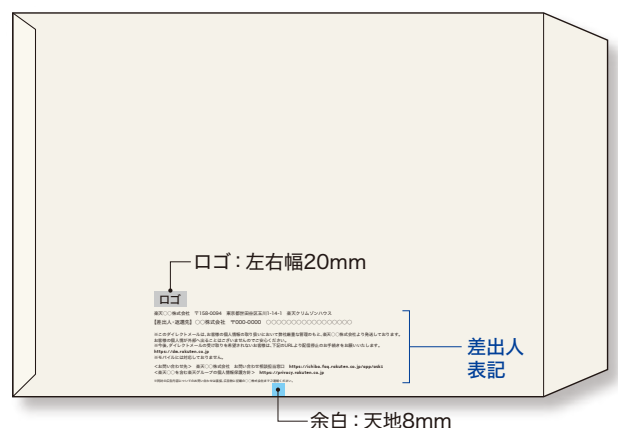

ロゴ：左右幅20mm

余白：天地8mm

差出人  
表記

差出人表記

- 差出人表記の文言・組版指定は、ブランドごとに異なります。下記の参照先をご覧ください。  
楽天カード **P.23** 楽天プレミアムカード **P.24** 楽天銀行 **P.25** みんなの就職活動日記 **P.26** その他のブランド **P.27・28**
- 製造上の注意は、**P.16** をご覧ください。
- ロゴ規定は、**P.31** をご覧ください。

圧着はがきについて

- 圧着済みのはがきをご納品ください。
- サイズは制作会社や仕様によって若干異なるため、詳細は担当へご確認ください。

縦 型

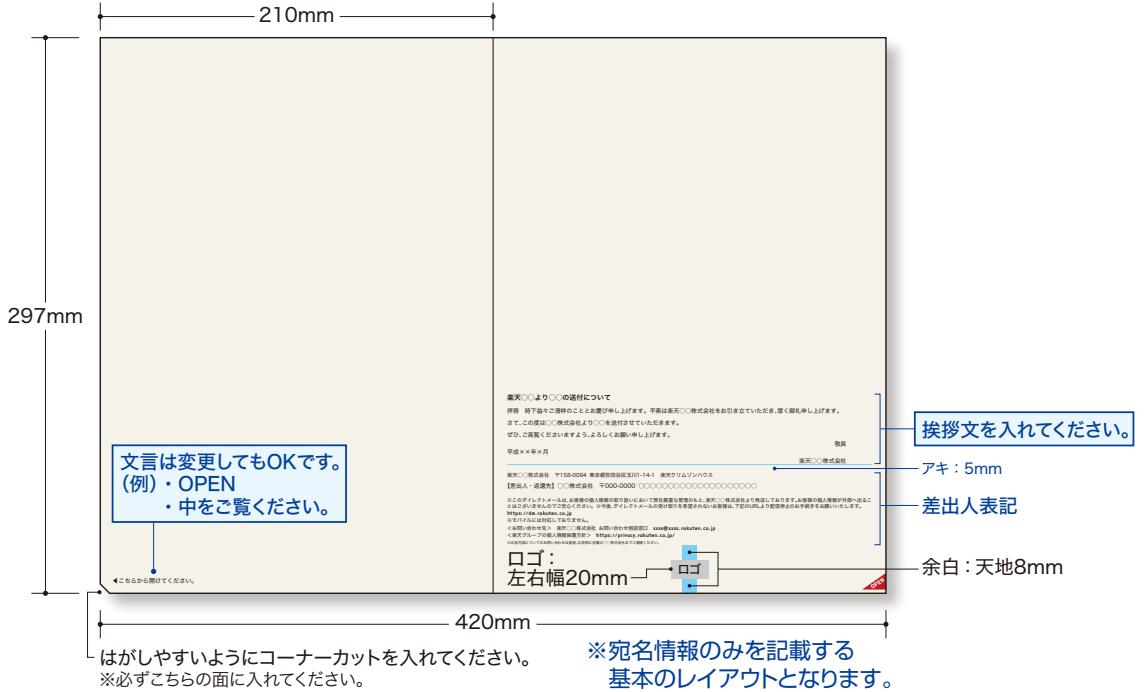

横 型

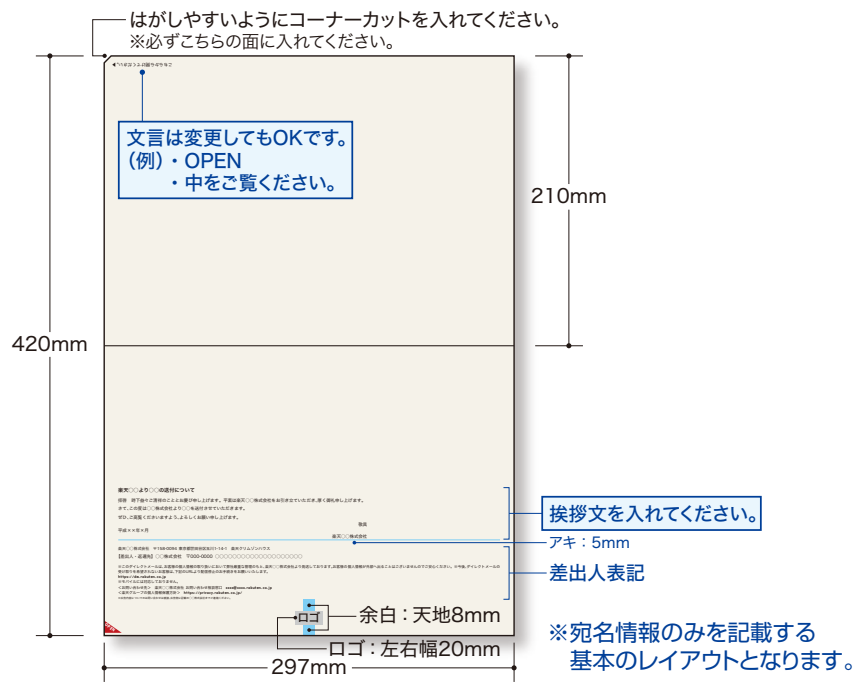

挨拶文・差出人表記

- 挨拶文の文言・組版指定は、ブランドごとに異なります。下記の参照先をご覧ください。  
楽天カード、楽天プレミアムカード **P.29** 楽天銀行 **P.30** みんなの就職活動日記 **P.30** その他のブランド **P.30**
- 差出人表記の文言・組版指定は、ブランドごとに異なります。下記の参照先をご覧ください。  
楽天カード **P.23** 楽天プレミアムカード **P.24** 楽天銀行 **P.25** みんなの就職活動日記 **P.26** その他のブランド **P.27・28**
- 製造上の注意は、**P.17** をご覧ください。
- ロゴ規定は、**P.31** をご覧ください。

A4サイズを3つ折りにした書類が入る大きさの封筒です。

封筒について・挨拶状の同封

- 内容物が透けないような斤量(厚さ)の用紙で作成してください。
- 白色系の用紙を使用してください。
- 挨拶状を同封してください。**挨拶状についてはP.22をご参照ください。**

縦型

表面

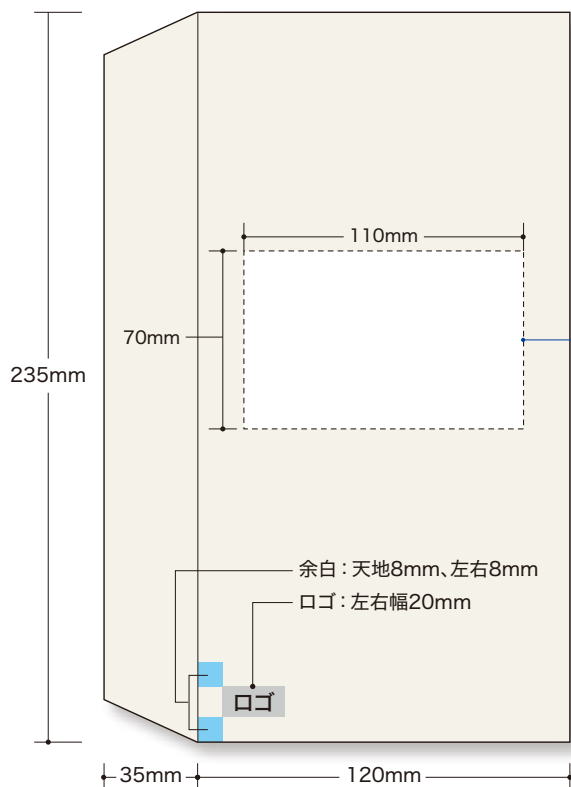

裏面

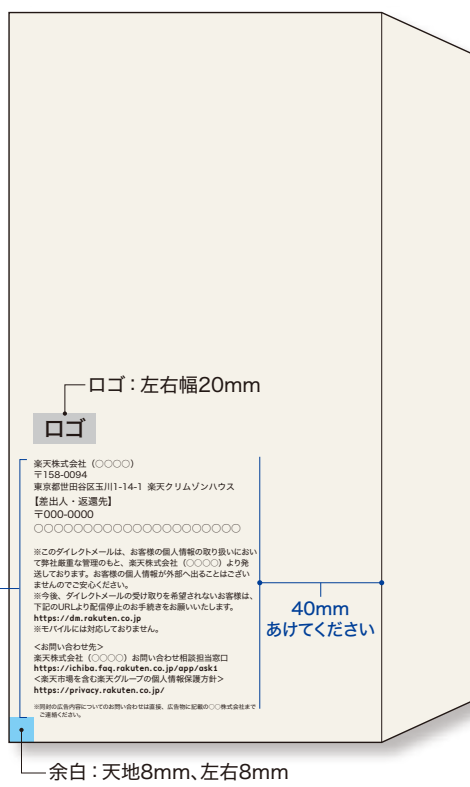

横型

表面

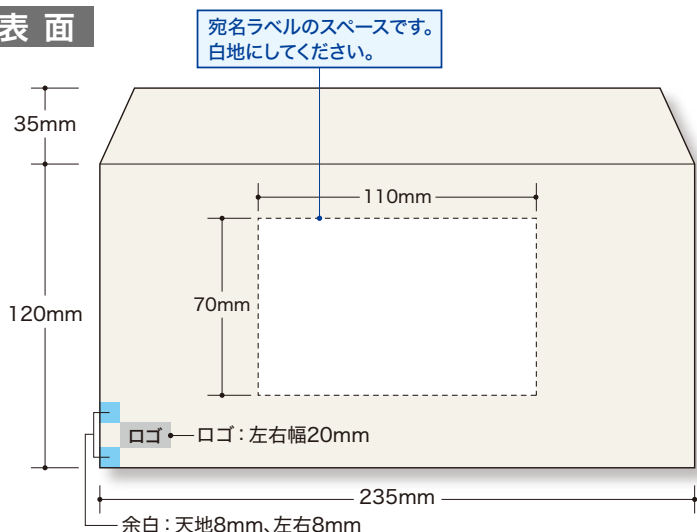

裏面



差出人表記

- 差出人表記の文言・組版指定は、ブランドごとに異なります。下記の参照先をご覧ください。
- 楽天カード **P.23** 楽天プレミアムカード **P.24** 楽天銀行 **P.25** みんなの就職活動日記 **P.26** その他のブランド **P.27・28**
- 製造上の注意は、**P.18** をご覧ください。
- ロゴ規定は、**P.31** をご覧ください。

## 特徴

- 日本郵便が運営しています。
- 事前の承認を受け、一定の条件を満たせば、料金割引が適用される広告郵便として発送物を送ることができます。
- 特にハガキの発送に適しています。

## 局印と表記方法

- 送達日数の余裕を持たせることで割引率が高くなります。
- 「料金後納郵便」と「料金別納郵便」の2パターンがあります。楽天カードは「料金後納郵便」、それ以外のブランドはすべて「料金別納郵便」にしてください。

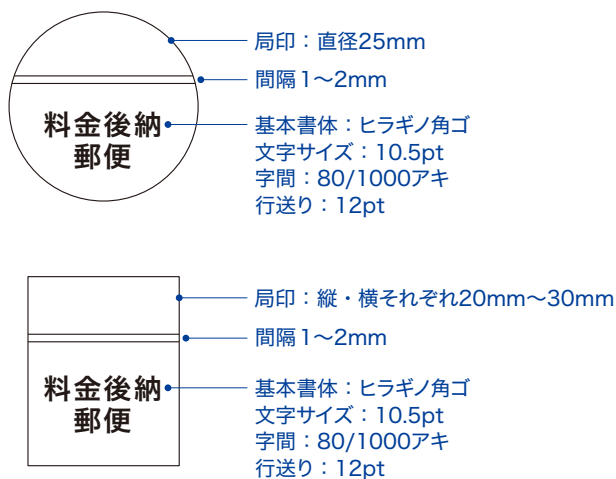

3日程度の余裕

7日程度の余裕

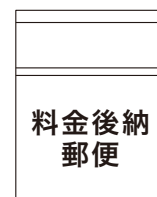
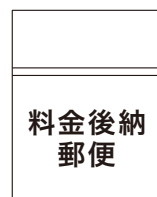

## 条件

- 差出通数等の条件によって、発送料金が11~48%の割引になります。
- 49,999通までは3日程度の余裕（特割）、50,000通以上は7日程度の余裕（特特）を選択することができます。
- 詳細は郵政のホームページでご確認ください。URL：<http://www.post.japanpost.jp/fee/business/index.html>
- 広告郵便物としての割引は、差出人の商品やサービスなど、営業活動に関する広告を目的としている場合に受けることができます。そのため、クライアント様の訴求商品やサービスが、差出人となる楽天グループの各サービスの利用につながらないもの場合には郵便局から広告郵便物としての承認を受けることができません。

- 重さ4kgまでの荷物を送ることができます。
- 大きさは、長辺60cm以内、 $A+B+C=90\text{cm}$ 以内です。

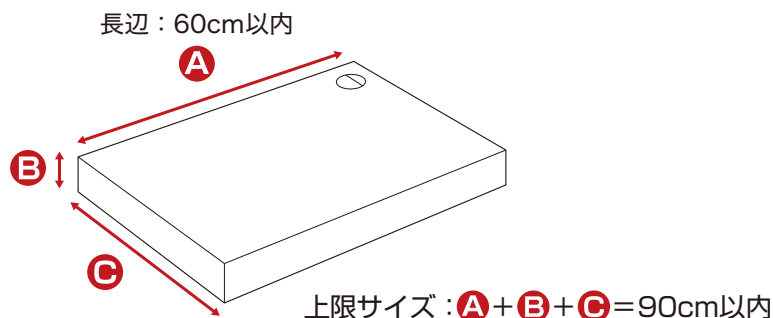

- 制作する「広告郵便」の形状ごとに、後述の該当ページもご参照ください。

V型圧着はがき **P.13** Z型圧着はがき **P.14・P.15**

圧着はがきについて

- 圧着済みのはがきをご納品ください。
- サイズは制作会社や仕様によって若干異なるため、詳細は担当へご確認ください。

縦型

宛名面

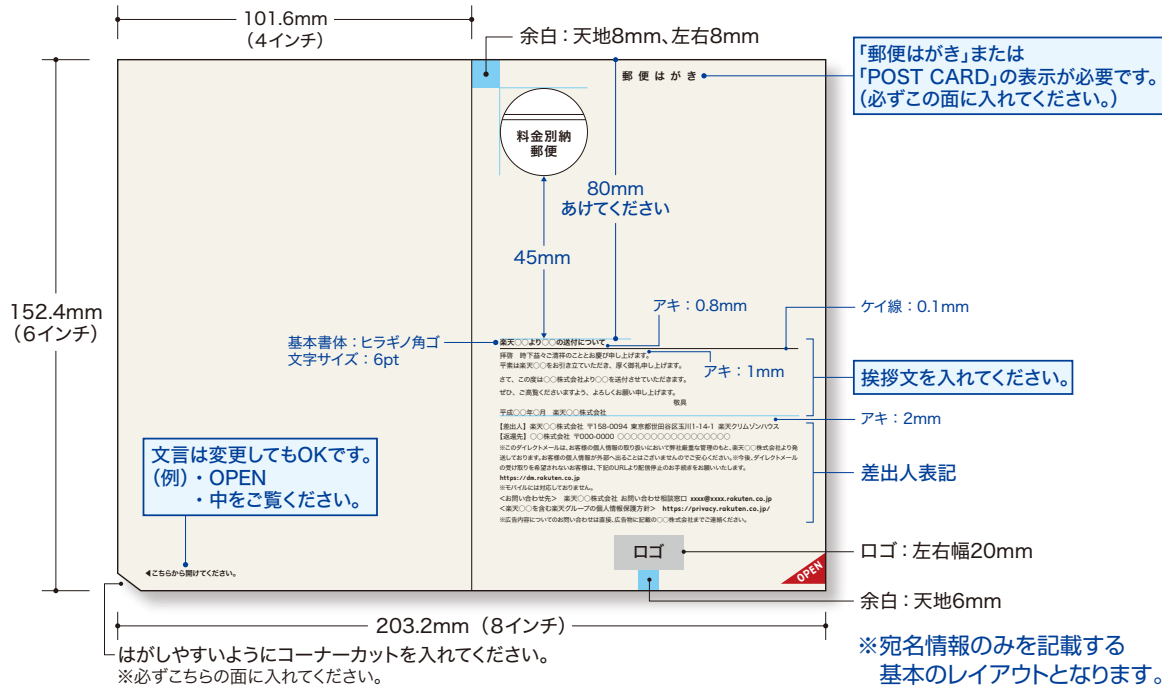

横型

宛名面

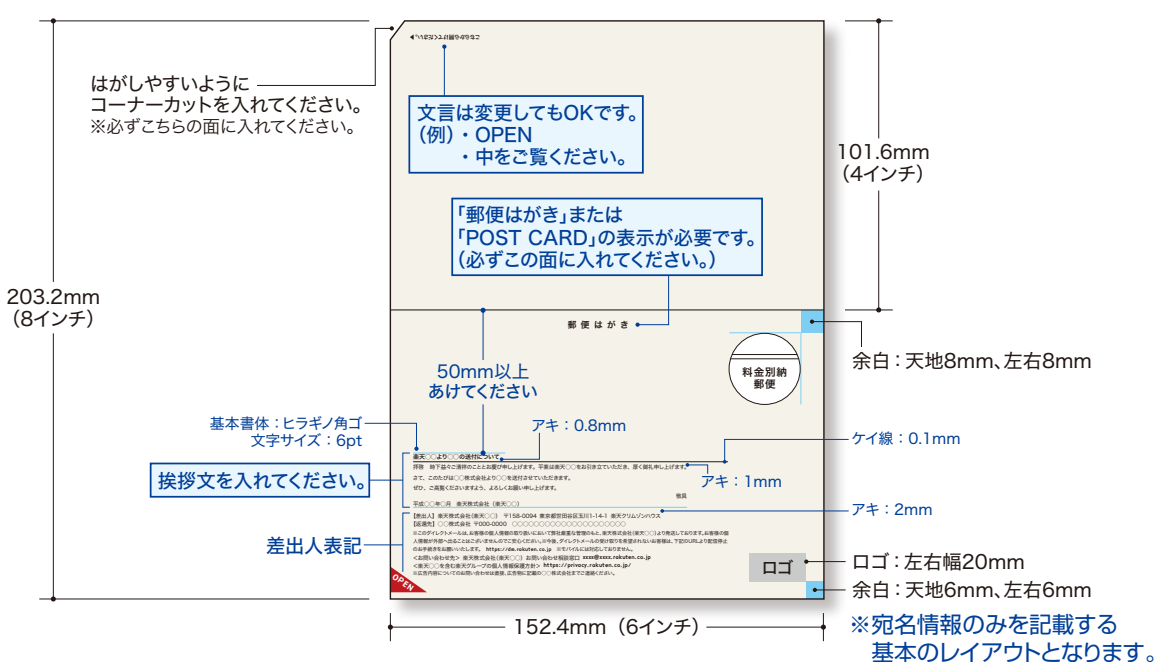

挨拶文・差出人表記

- 挨拶文の文言・組版指定は、ブランドごとに異なります。下記の参照先をご覧ください。  
 楽天カード、楽天プレミアムカード **P.29** みんなの就職活動日記 **P.30** その他のブランド **P.30**
- 差出人表記の文言・組版指定は、ブランドごとに異なります。下記の参照先をご覧ください。  
 楽天カード **P.23** 楽天プレミアムカード **P.24** みんなの就職活動日記 **P.26** その他のブランド **P.27・28**
- 製造上の注意は、**P.19** をご覧ください。
- ロゴ規定は、**P.31** をご覧ください。

圧着はがきについて

- 圧着済みのはがきをご納品ください。
- サイズは制作会社や仕様によって若干異なるため、詳細は担当へご確認ください。

宛名面

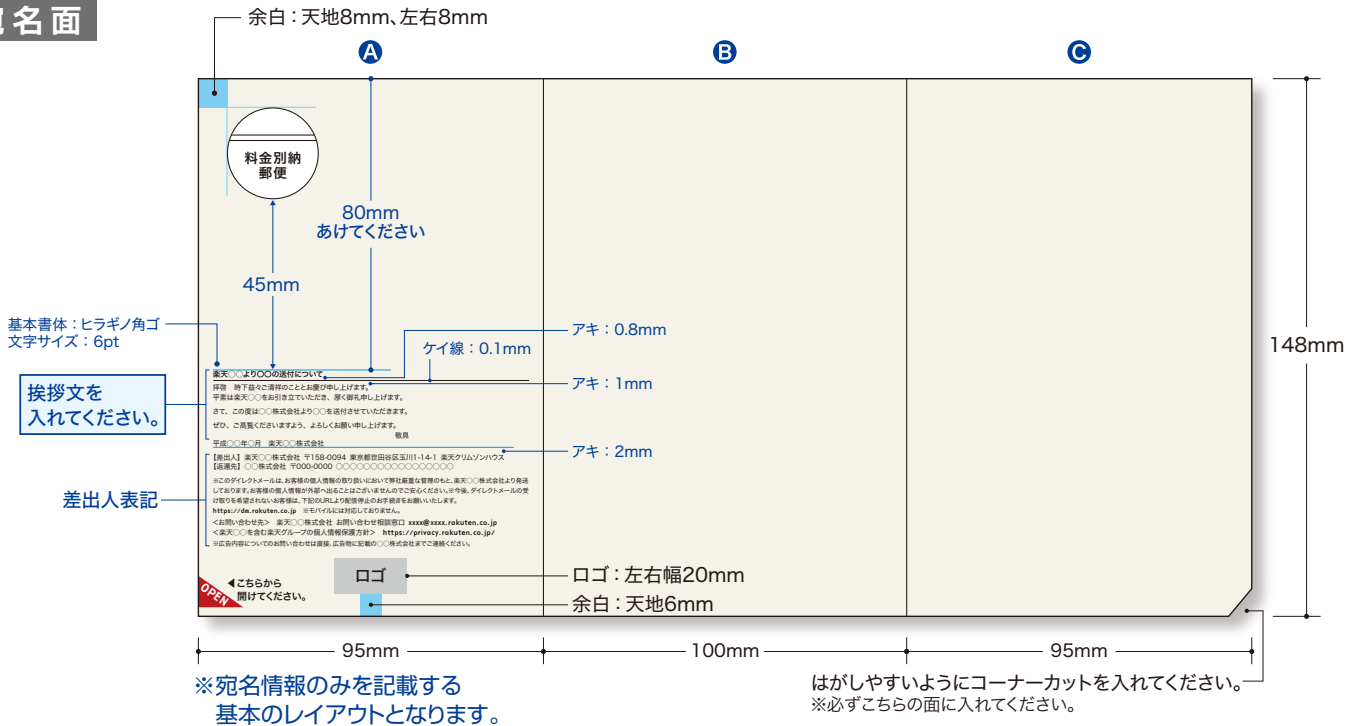

中面



挨拶文・差出人表記

- 挨拶文の文言・組版指定は、ブランドごとに異なります。下記の参照先をご覧ください。  
 楽天カード、楽天プレミアムカード **P.29** みんなの就職活動日記 **P.30** その他のブランド **P.30**
- 差出人表記の文言・組版指定は、ブランドごとに異なります。下記の参照先をご覧ください。  
 楽天カード **P.23** 楽天プレミアムカード **P.24** みんなの就職活動日記 **P.26** その他のブランド **P.27・28**
- 製造上の注意は、**P.20** をご覧ください。
- ロゴ規定は、**P.31** をご覧ください。

圧着はがきについて

- 圧着済みのはがきをご納品ください。
- サイズは制作会社や仕様によって若干異なるため、詳細は担当へご確認ください。

宛名面

※宛名情報のみを記載する  
基本のレイアウトとなります。

中面

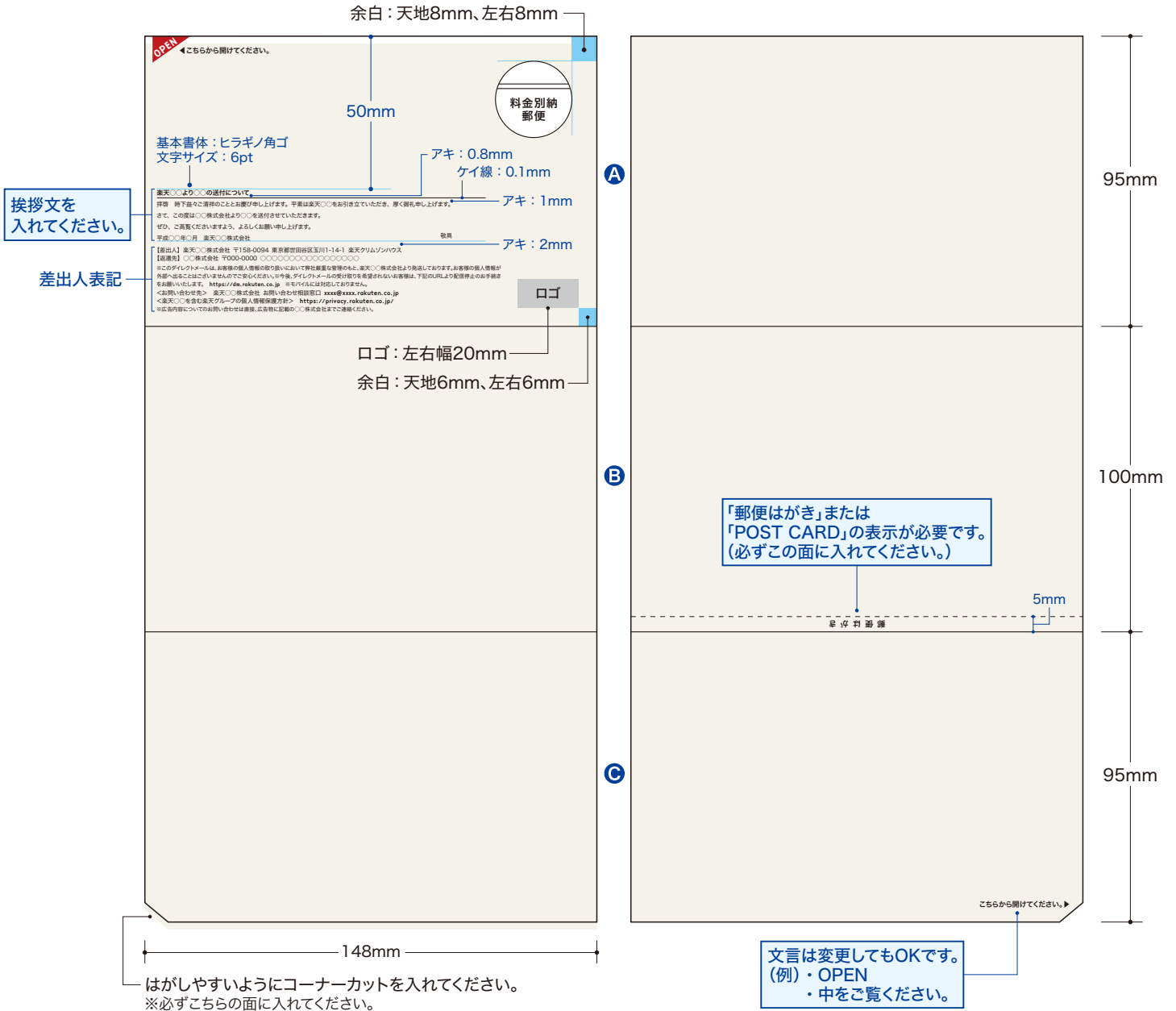

挨拶文・差出人表記

- 挨拶文の文言・組版指定は、ブランドごとに異なります。下記の参照先をご覧ください。  
楽天カード、楽天プレミアムカード **P.29** みんなの就職活動日記 **P.30** その他のブランド **P.30**
- 差出人表記の文言・組版指定は、ブランドごとに異なります。下記の参照先をご覧ください。  
楽天カード **P.23** 楽天プレミアムカード **P.24** みんなの就職活動日記 **P.26** その他のブランド **P.27・28**
- 製造上の注意は、**P.21** をご覧ください。
- ロゴ規定は、**P.31** をご覧ください。

● 図の中の  の部分は白地にして、ニスを印刷する場合は、ニスも抜いてください。

縦 型

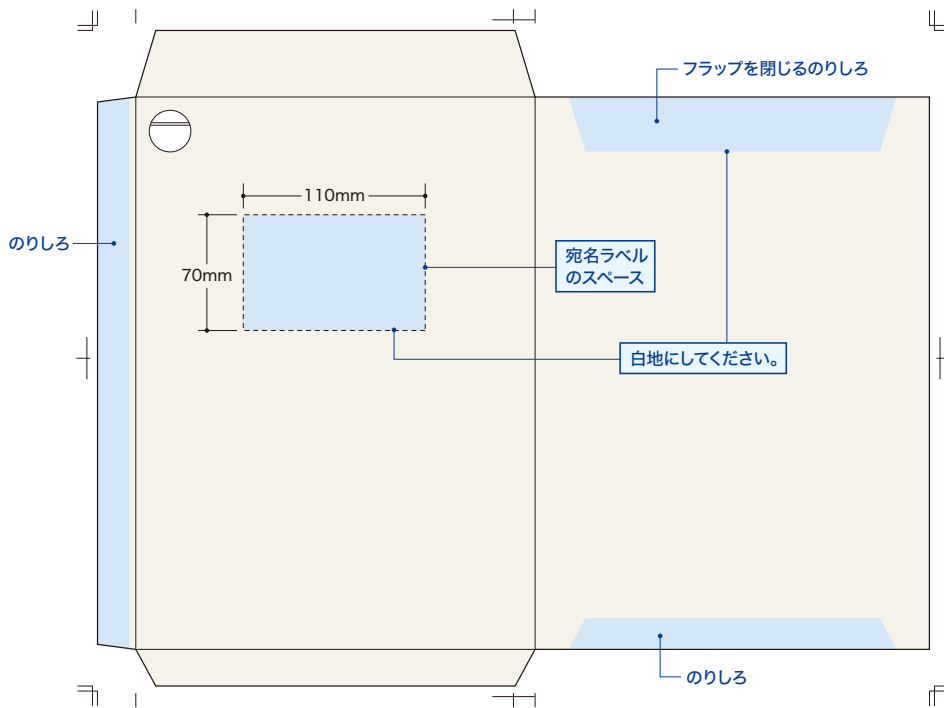

※余白以外のサイズは角 2 封筒を基準にした目安です。(その他定形外封筒にも摘要)

封筒利用上のご注意

定形外封筒は下記の形状でのり加工せずフラップが立った状態で納品してください。

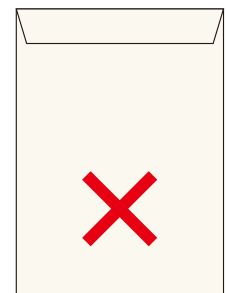
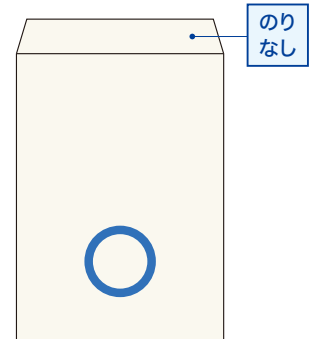

フラップが折れたもの

横 型

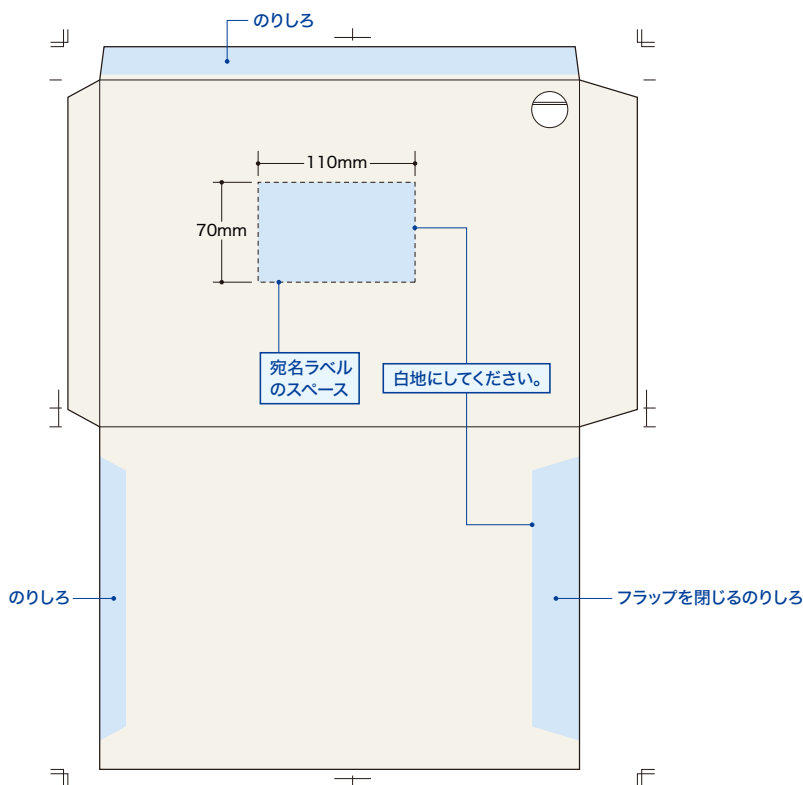



● 図の中の  の部分は白地にして、ニス印刷する場合は、ニスも抜いてください。

縦 型

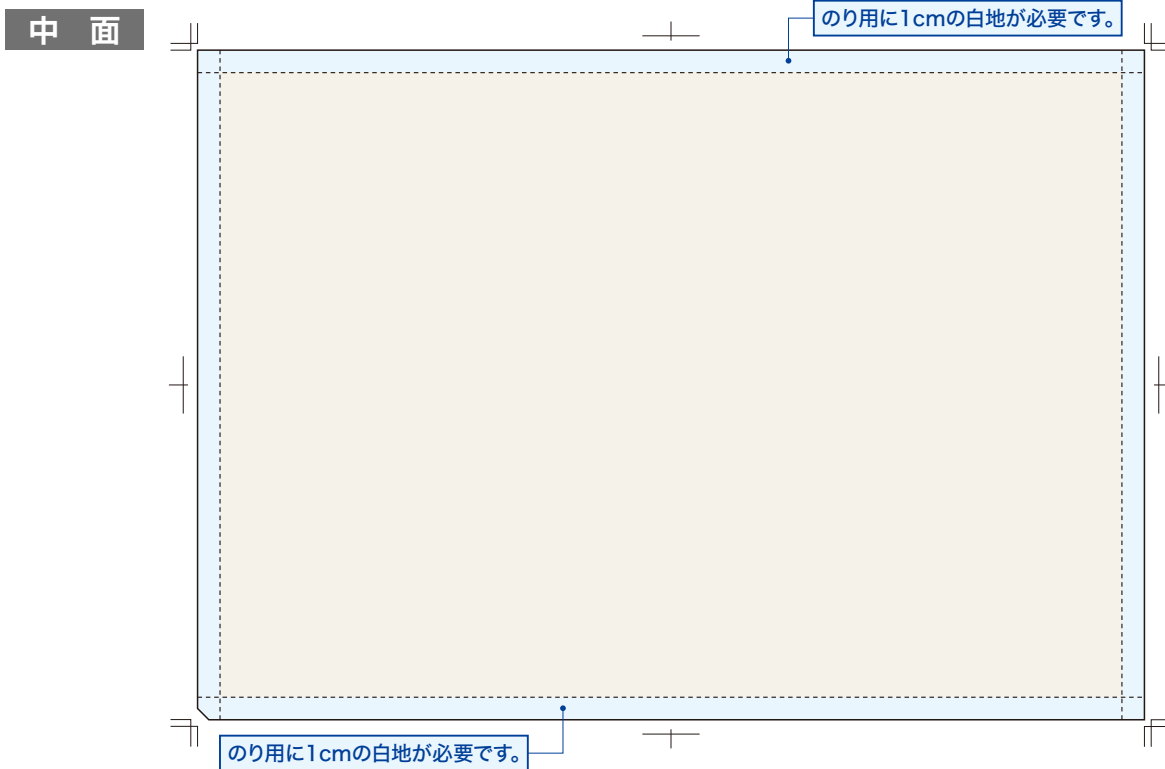

横 型

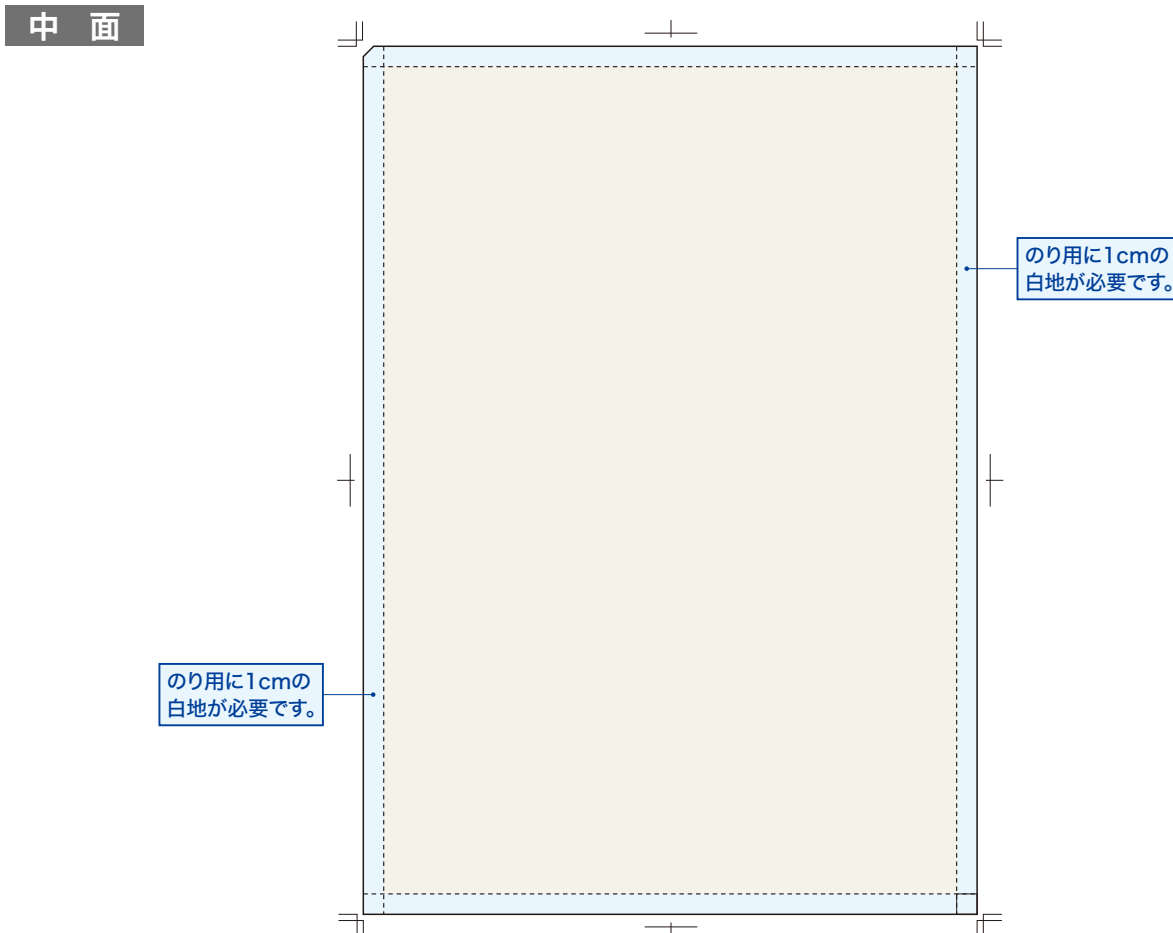

● 図の中の  の部分は白地にして、ニスも抜いてください。

縦 型

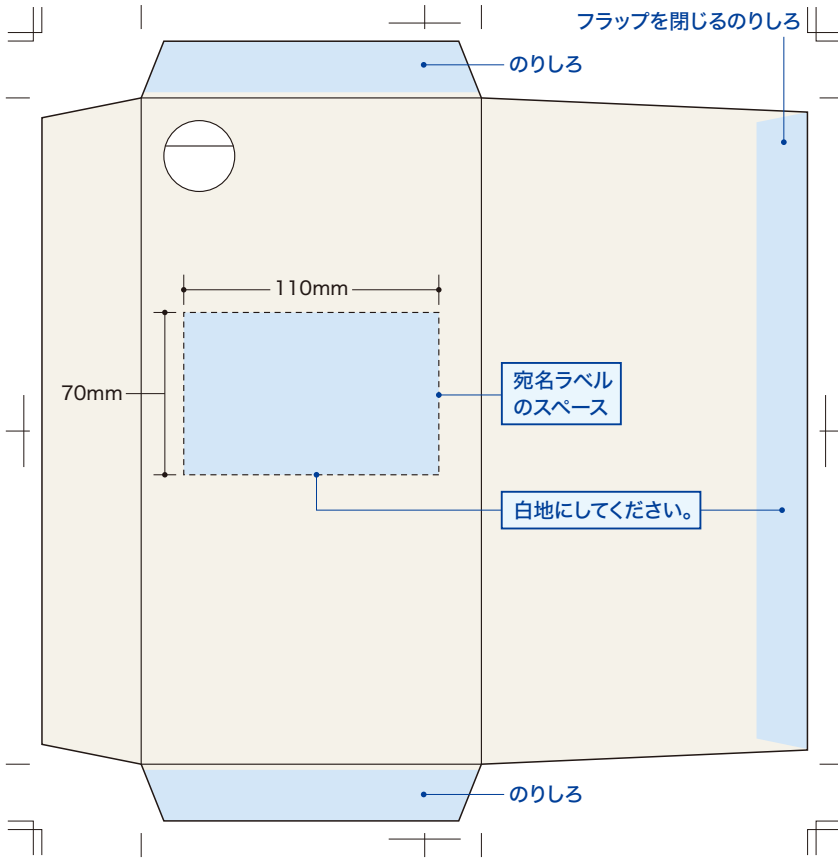

封筒利用上のご注意

定形封筒は下記の形状で水のり加工をしてフラップが折れた状態で納品してください。

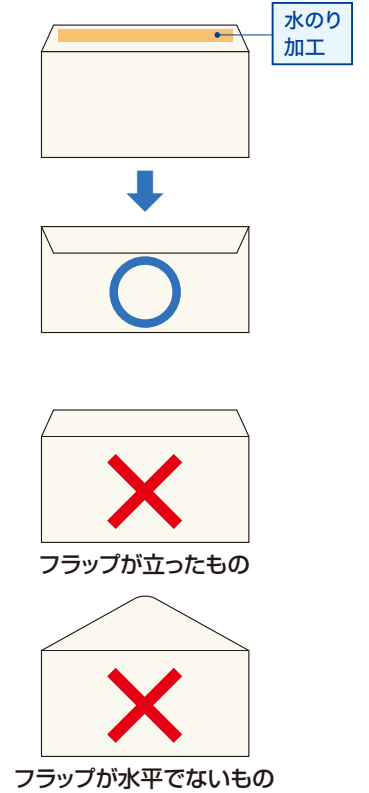

横 型

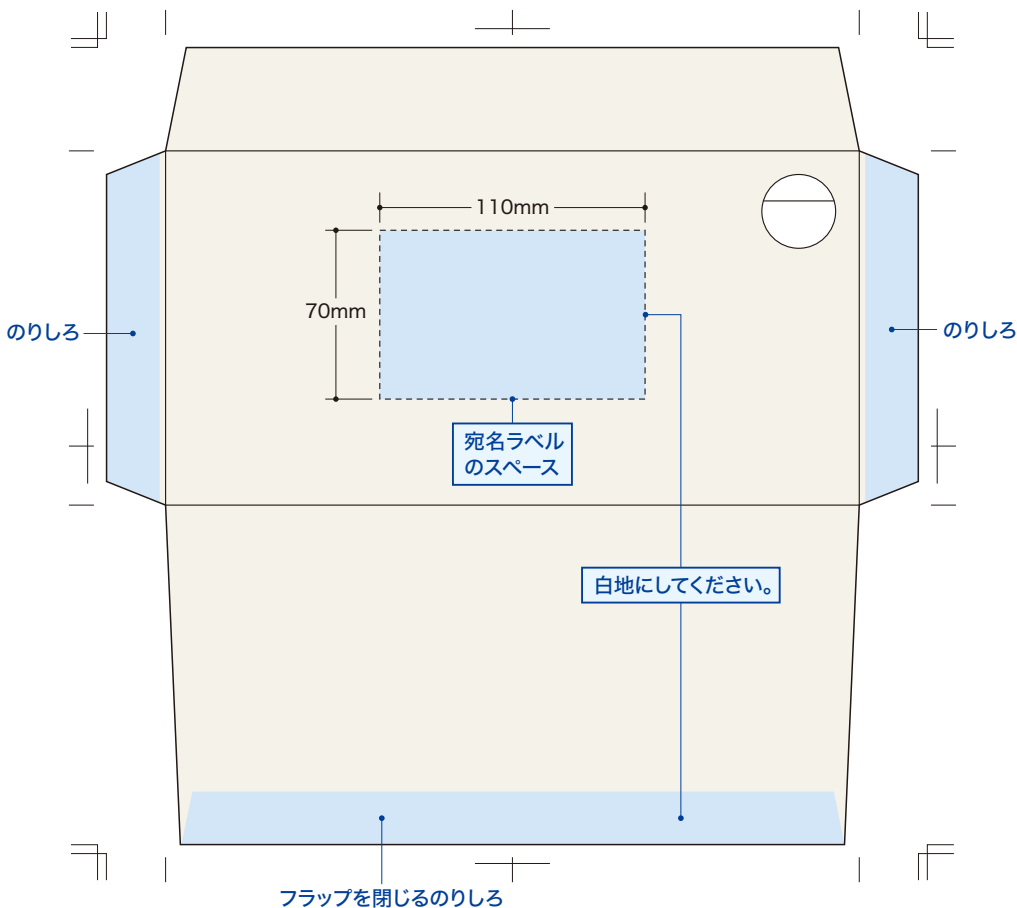

● 図の中の [ ] の部分は白地にして、ニスも抜いてください。

縦 型

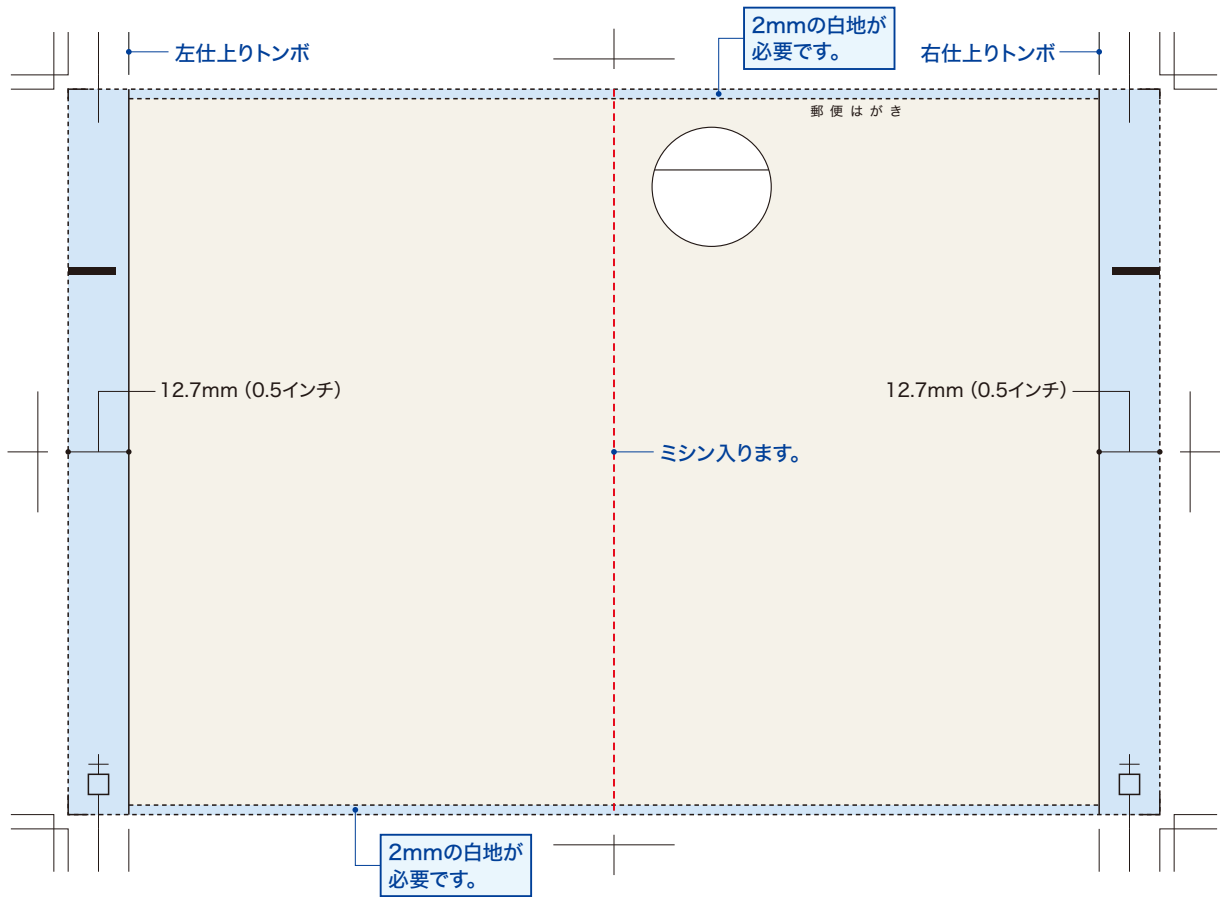

横 型

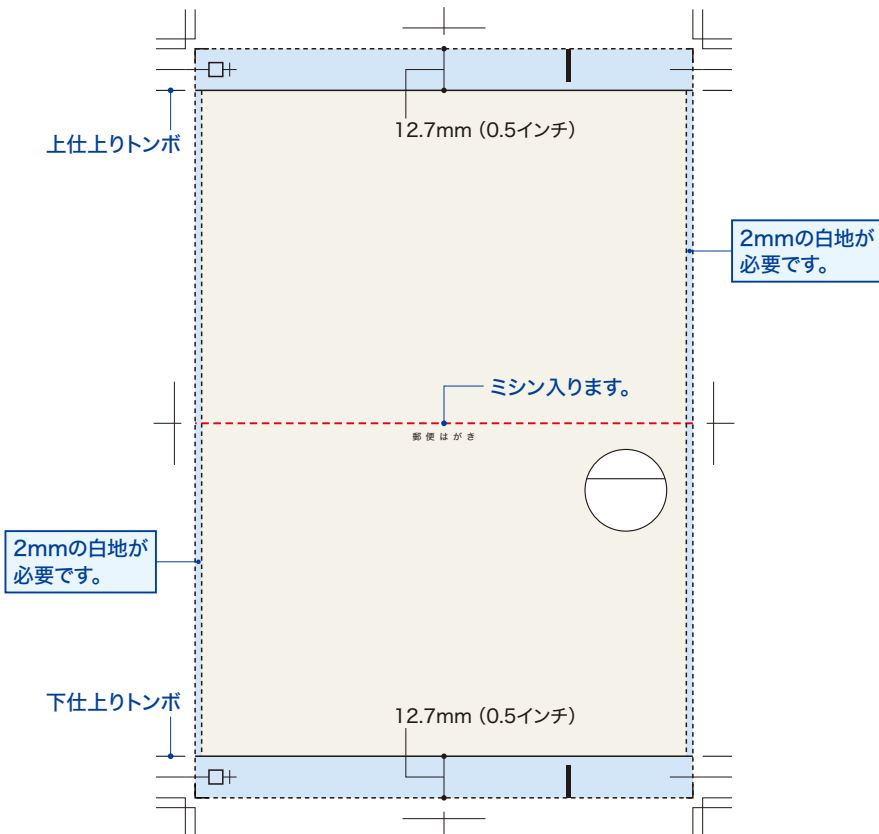

● 図の中の  の部分は白地にして、ニスも抜いてください。

宛名面

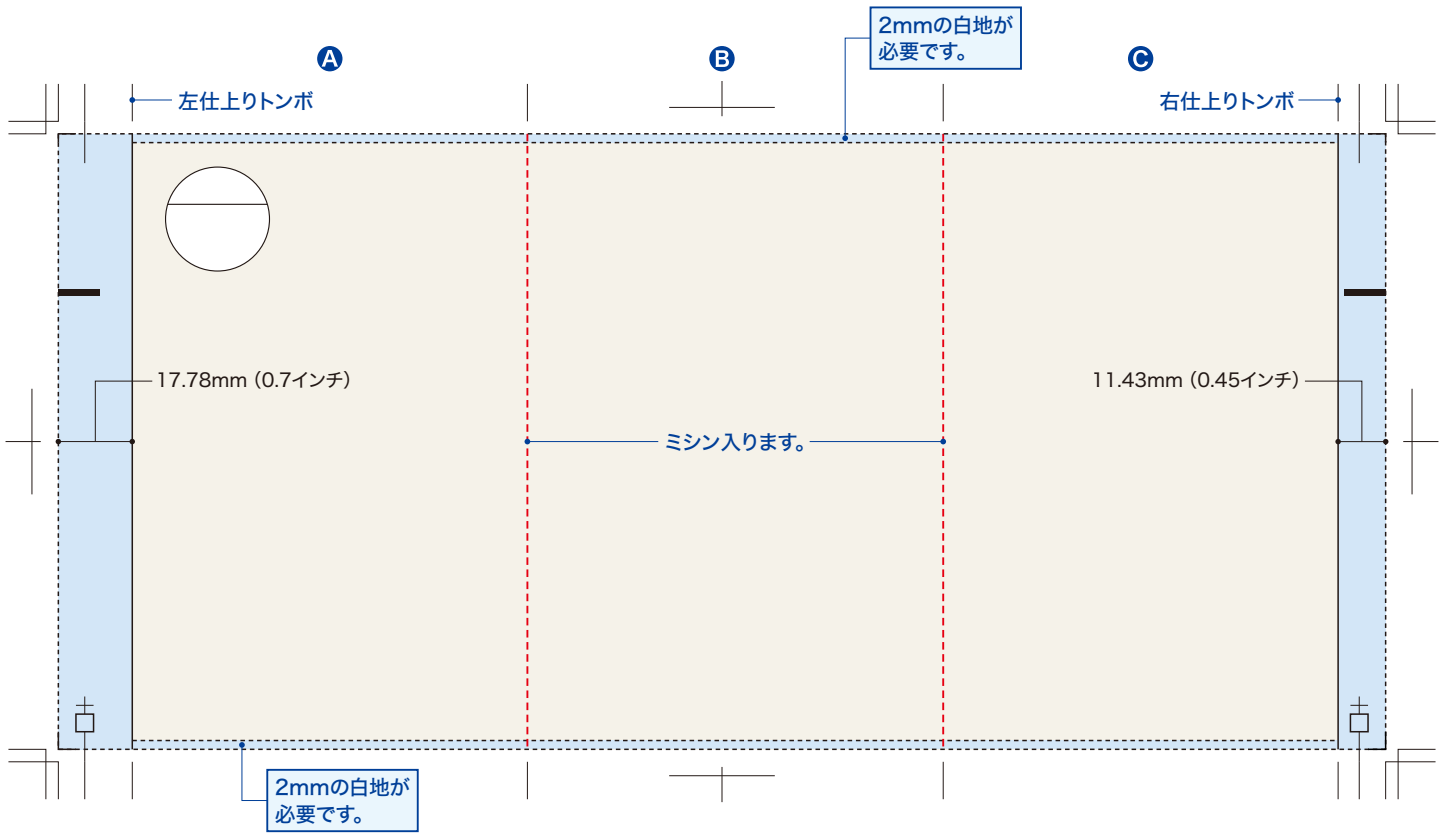

中面

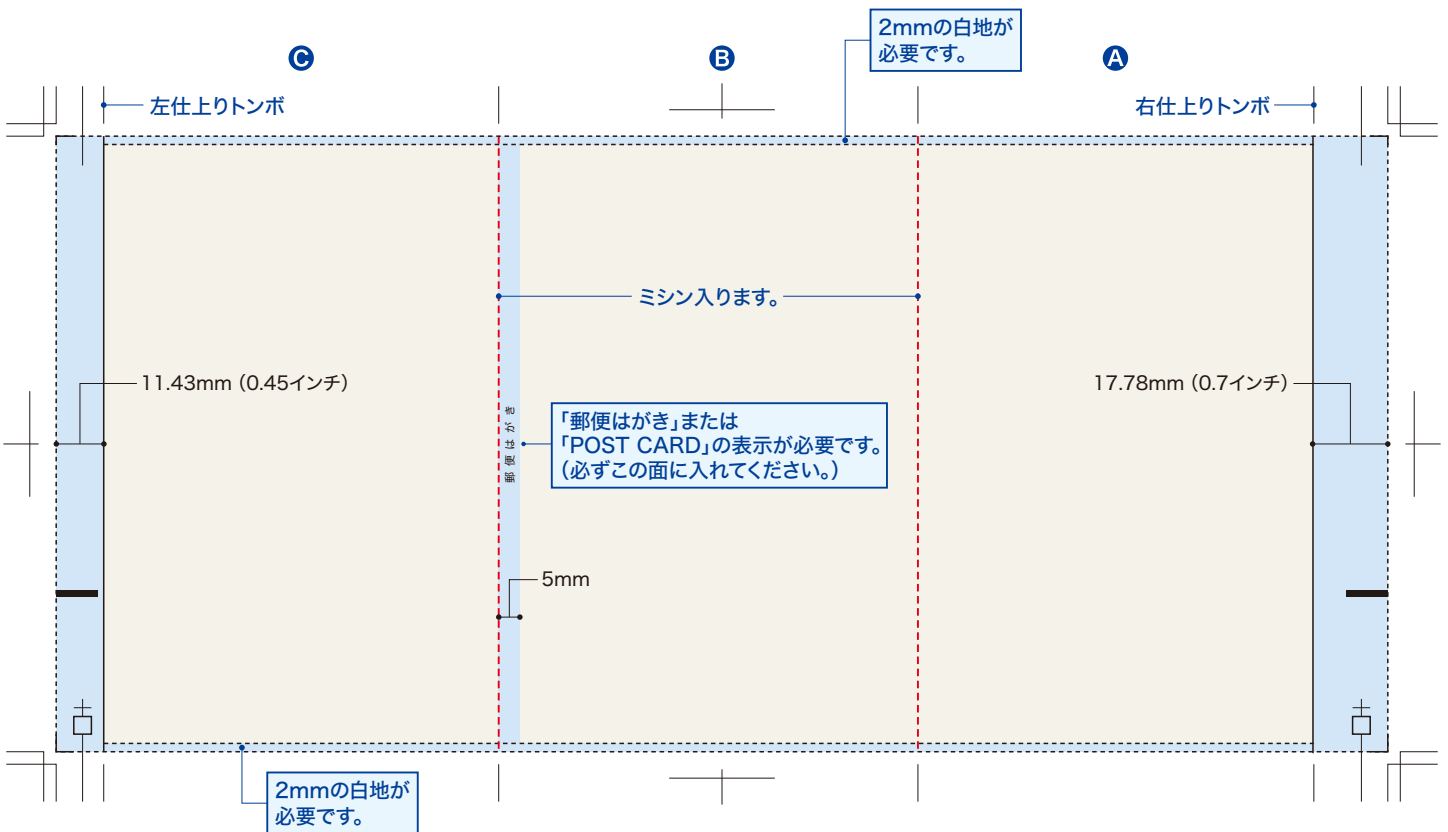

● 図の中の  の部分は白地にして、ニスも抜いてください。

## 宛名面

## 中面

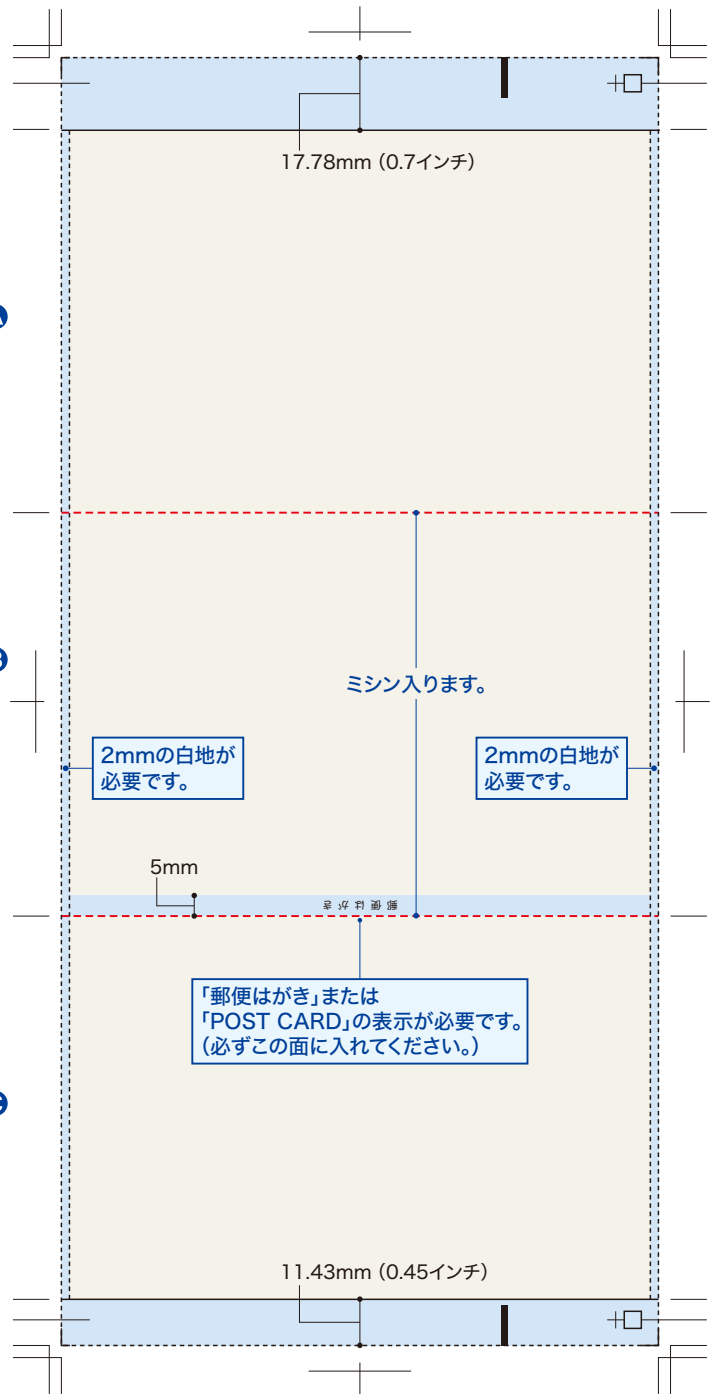
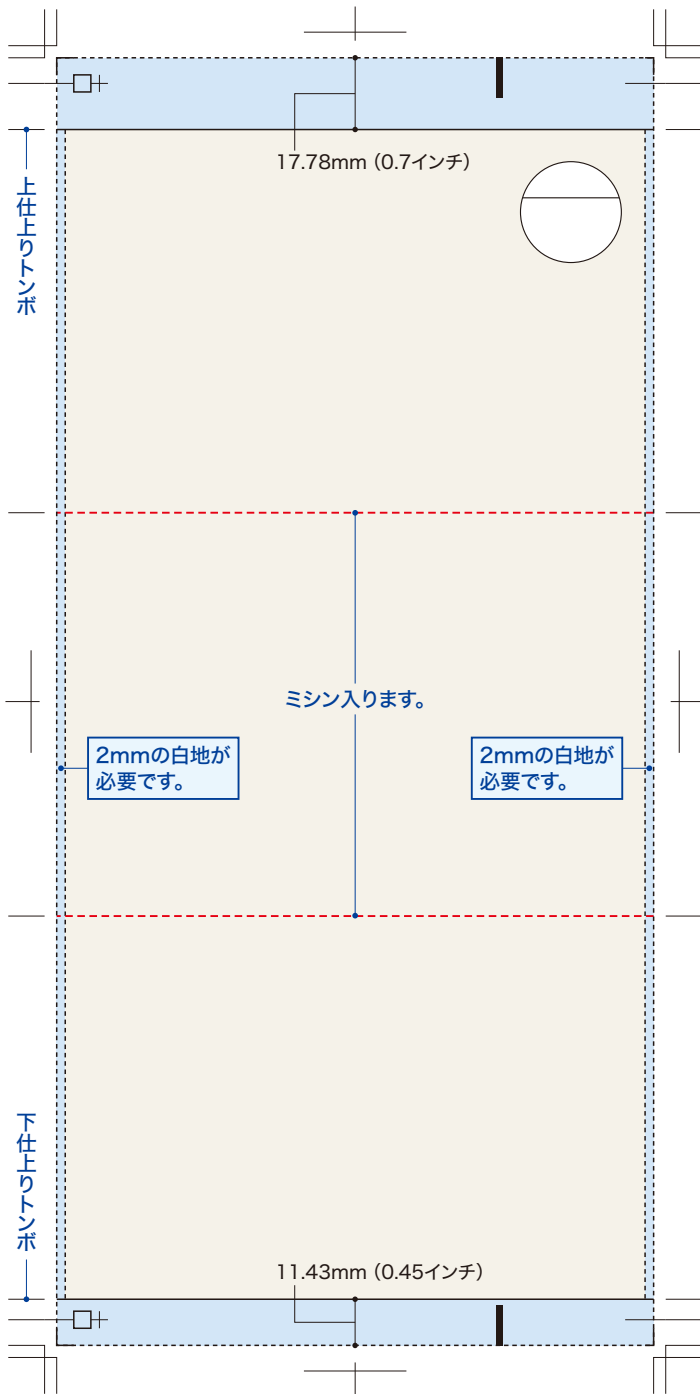

## 角2封筒用

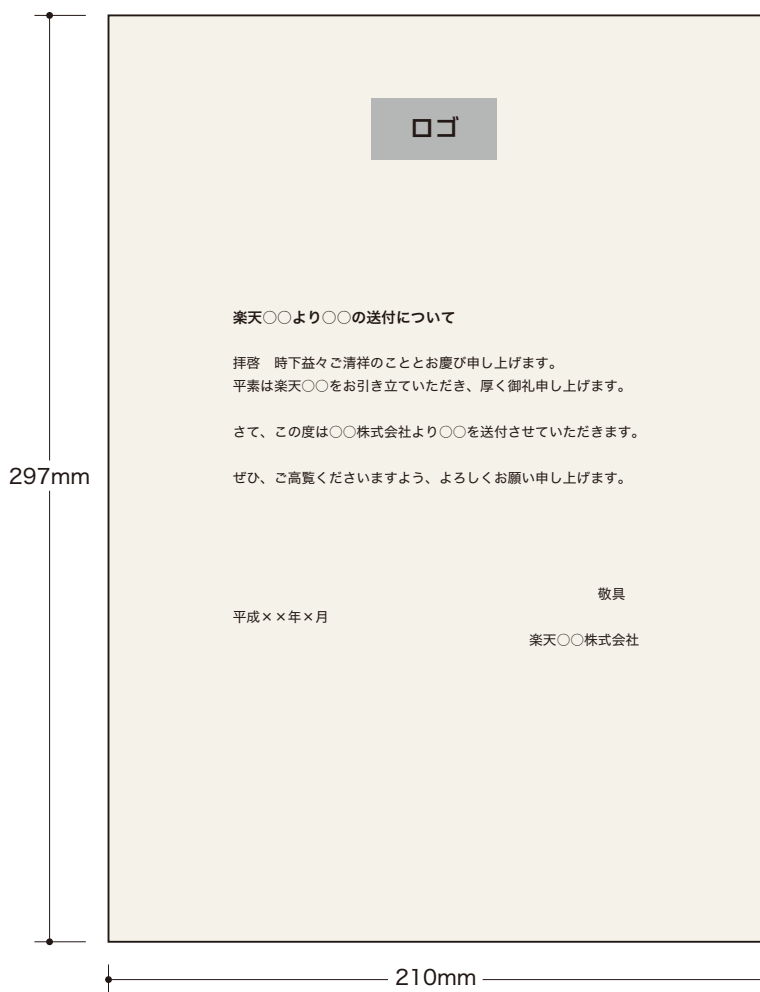

## 定形封筒用

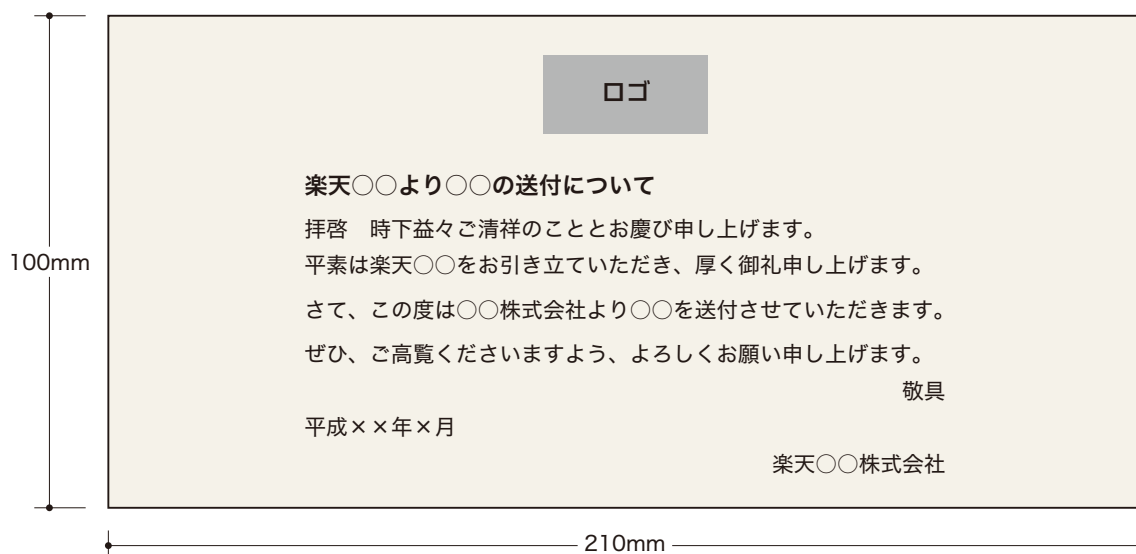

## 挨拶文表記

○挨拶文の文言・組版指定は、ブランドごとに異なります。下記の参照先をご覧ください。

楽天カード、楽天プレミアムカード **P.29** 楽天銀行 **P.30** みんなの就職活動日記 **P.30** その他のブランド **P.30**

○ロゴ規定は、**P.31** をご覧ください。



● 送付内容によって表記方法が異なります。下記をご確認ください。

角2封筒／大判ハガキ・大判圧着DM／定形封筒の表記方法

【ゆうメールの場合】

- ① 楽天カード株式会社 〒810-0001 福岡市中央区天神4-4-20 天神ノースフロントビル 会員業務センター
- ① 【差出人・返還先】 ○○株式会社 〒000-0000 ○○○○○○○○○○○○○○○○○○○○○○○○  
 <アキ：5mm> 弊社指定先発送代行
- ※このダイレクトメールは、お客様の個人情報の取り扱いにおいて弊社厳重な管理のもと、楽天カード株式会社より発送しております。お客様の個人情報が外部へ出ることをごさいますのでご安心ください。※お客様へお得な情報をダイレクトメールを通じて発信しておりますが、今後、
- ② ダイレクトメールの受け取りを希望されないお客様は、楽天e-NAVIへログインしてお手続きください。PC、スマートフォン、タブレットより以下のURLまたはQRコードからお手続きがいただけます。  
 <ダイレクトメール配信の登録・停止ページ> <https://r10.to/hsiVsW> QRコードは読み取り可能サイズ  
10mm×10mm以上で入れてください。 
- <アキ：3mm>
- ③ <お問い合わせ先・ダイレクトメール不要の場合の連絡先> 楽天プレミアムカードデスク 0120-58-6910(営業時間9:30～17:30)  
 上記をご利用出来ない場合は右記電話番号にてお受けしております。 092-474-9212(営業時間営業時間9:30～17:30)  
 <楽天カードのプライバシーステートメント> <https://www.rakuten-card.co.jp/personal/statement/>  
 <アキ：3mm>
- ④ ※同封の広告内容についてのお問い合わせは直接、広告物に記載の○○株式会社までご連絡ください。  
 大判ハガキ・大判圧着DMの場合は不要です。 クライアント様名

【メール便(DM便)の場合】

- ① 【差出人】 楽天カード株式会社 〒810-0001 福岡市中央区天神4-4-20 天神ノースフロントビル 会員業務センター
- <アキ：5mm>
- ※このダイレクトメールは、お客様の個人情報の取り扱いにおいて弊社厳重な管理のもと、楽天カード株式会社より発送しております。お客様の個人情報が外部へ出ることをごさいますのでご安心ください。※お客様へお得な情報をダイレクトメールを通じて発信しておりますが、今後、
- ② ダイレクトメールの受け取りを希望されないお客様は、楽天e-NAVIへログインしてお手続きください。PC、スマートフォン、タブレットより以下のURLまたはQRコードからお手続きがいただけます。  
 <ダイレクトメール配信の登録・停止ページ> <https://r10.to/hsiVsW> QRコードは読み取り可能サイズ  
10mm×10mm以上で入れてください。 
- <アキ：3mm>
- ③ <お問い合わせ先・ダイレクトメール不要の場合の連絡先> 楽天プレミアムカードデスク 0120-58-6910(営業時間9:30～17:30)  
 上記をご利用出来ない場合は右記電話番号にてお受けしております。 092-474-9212(営業時間営業時間9:30～17:30)  
 <楽天カードのプライバシーステートメント> <https://www.rakuten-card.co.jp/personal/statement/>  
 <アキ：3mm>
- ④ ※同封の広告内容についてのお問い合わせは直接、広告物に記載の○○株式会社までご連絡ください。  
 大判ハガキ・大判圧着DMの場合は不要です。 クライアント様名

**組版指定** 【差出人・返還先】の社名・住所は7pt以上とし、楽天カードの社名・住所よりも大きくしてください。

基本書体：ヒラギノ角ゴ 字間：ベタ

①文字サイズ：8pt                      ②文字サイズ：7.5pt 行送り：10pt                      ④文字サイズ：5.5pt 行送り：7pt

①文字サイズ：9pt 行送り：16pt                      ③文字サイズ：7.5pt 行送り：10pt

V型／Z型圧着はがきの表記方法

● 下記差出人表記の上には挨拶文が入ります。▶ **挨拶文についてはP.29をご参照ください。**

- ① 【差出人・返還先】 楽天カード株式会社 〒810-0001 福岡市中央区天神4-4-20 天神ノースフロントビル 会員業務センター
- <アキ：1.5mm>
- ※このダイレクトメールは、お客様の個人情報の取り扱いにおいて弊社厳重な管理のもと、楽天カード株式会社より発送しております。お客様の個人情報が外部へ出ることをごさいますのでご安心ください。※お客様へお得な情報をダイレクトメールを通じて発信しておりますが、今後、
- ② ダイレクトメールの受け取りを希望されないお客様は、楽天e-NAVIへログインしてお手続きください。PC、スマートフォン、タブレットより以下のURLまたはQRコードからお手続きがいただけます。  
 <ダイレクトメール配信の登録・停止ページ> <https://r10.to/hsiVsW> QRコードは読み取り可能サイズ  
10mm×10mm以上で入れてください。 
- <アキ：1mm>
- ③ <お問い合わせ先・ダイレクトメール不要の場合の連絡先> 楽天プレミアムカードデスク 0120-58-6910(営業時間9:30～17:30)  
 上記をご利用出来ない場合は右記電話番号にてお受けしております。 092-474-9212(営業時間営業時間9:30～17:30)  
 <楽天カードのプライバシーステートメント> <https://www.rakuten-card.co.jp/personal/statement/>  
 <アキ：1mm>
- ④ ※広告内容についてのお問い合わせは直接、広告物に記載の○○株式会社までご連絡ください。  
 クライアント様名

**組版指定** 基本書体：ヒラギノ角ゴ 字間：ベタ

①文字サイズ：5.5pt 行送り：8pt                      ③文字サイズ：5.5pt 行送り：8pt

②文字サイズ：5pt 行送り：8pt                      ④文字サイズ：5pt 行送り：8pt



● 送付内容によって表記方法が異なります。下記をご確認ください。

## 角2封筒／定形封筒の表記方法

### 【ゆうメールの場合】

- ① [ 楽天銀行 〒158-0094 東京都世田谷区玉川1-14-1 楽天クリムゾンハウス ]
- ① [【差出人・返還先】〇〇株式会社 〒000-0000 ○○○○○○○○○○○○○○○○○○○○○○ 弊社指定先発送代行 ]
- <アキ：5mm
- ② ※このダイレクトメールは、お客様の個人情報の取り扱いにおいて弊社厳重な管理のもと、楽天銀行より発送しております。お客様の個人情報が外部へ出ることをごきませんのでご安心ください。
- ※今後、ダイレクトメールの受け取りを希望されないお客様は、「ダイレクトメール不要」の旨、以下の楽天銀行お問い合わせ相談窓口まで申し出ください。
- <アキ：3mm
- ③ <お問い合わせ先・ダイレクトメール不要の場合の連絡先> 楽天銀行お問い合わせフォーム(PCのみ) <https://www.rakuten-bank.co.jp/rd/mail/> (上記URLを開いていただき、2.お問い合わせ内容のプルダウンより「その他ご意見・ご要望」を選択し、お問い合わせ詳細に「ダイレクトメール不要」とお書き添えください。)
- <アキ：3mm
- ④ ※楽天銀行の個人情報保護方針は、右記のURLをご確認ください。 <https://www.rakuten-bank.co.jp/policy/privacy/>
- <アキ：3mm
- ④ ※同封の広告内容についてのお問い合わせは直接、広告物に記載の〇〇株式会社までご連絡ください。クライアント様名
- ※このダイレクトメールは〇月〇日時点で楽天銀行の口座をお持ちの皆さまへお送りしております。既に口座を解約されている皆さまに届く場合もございますが予めご了承ください。 URL： <https://www.rakuten-bank.co.jp/>

### 【メール便(DM便)の場合】

- ① [【差出人】 楽天銀行 〒158-0094 東京都世田谷区玉川1-14-1 楽天クリムゾンハウス ]
- <アキ：5mm
- ② ※このダイレクトメールは、お客様の個人情報の取り扱いにおいて弊社厳重な管理のもと、楽天銀行より発送しております。お客様の個人情報が外部へ出ることをごきませんのでご安心ください。
- ※今後、ダイレクトメールの受け取りを希望されないお客様は、「ダイレクトメール不要」の旨、以下の楽天銀行お問い合わせ相談窓口まで申し出ください。
- <アキ：3mm
- ③ <お問い合わせ先・ダイレクトメール不要の場合の連絡先> 楽天銀行お問い合わせフォーム(PCのみ) <https://www.rakuten-bank.co.jp/rd/mail/> (上記URLを開いていただき、2.お問い合わせ内容のプルダウンより「その他ご意見・ご要望」を選択し、お問い合わせ詳細に「ダイレクトメール不要」とお書き添えください。)
- <アキ：3mm
- ④ ※楽天銀行の個人情報保護方針は、右記のURLをご確認ください。 <https://www.rakuten-bank.co.jp/policy/privacy/>
- <アキ：3mm
- ④ ※同封の広告内容についてのお問い合わせは直接、広告物に記載の〇〇株式会社までご連絡ください。クライアント様名
- ※このダイレクトメールは〇月〇日時点で楽天銀行の口座をお持ちの皆さまへお送りしております。既に口座を解約されている皆さまに届く場合もございますが予めご了承ください。 URL： <https://www.rakuten-bank.co.jp/>

#### 組版指定

【差出人・返還先】の社名・住所は7pt以上とし、楽天銀行の社名・住所よりも大きくしてください。

基本書体：ヒラギノ角ゴ 字間：ベタ

①文字サイズ：8pt

②文字サイズ：7.5pt 行送り：10pt

④文字サイズ：5.5pt 行送り：7pt

①文字サイズ：9pt 行送り：16pt

③文字サイズ：7.5pt 行送り：10pt

※銀行DMはハガキ不可です。

※銀行法により封筒へのクライアントのデザイン反映は不可、前述の封筒デザインレギュレーション通りに作成が必須となります。

挨拶文を封筒に印刷するといったアレンジも一切不可となります。





● 前頁、赤下線+赤丸付き英字の部分、それぞれのブランドに差し替えてください。

Ⓐ=楽天ブランド社名・住所 Ⓑ=楽天ブランド社名 Ⓒ=問い合わせ先 Ⓓ=楽天ブランド名

### 楽天市場

- Ⓐ 楽天株式会社(楽天市場) 〒158-0094 東京都世田谷区玉川1-14-1 楽天クリムゾンハウス
- Ⓑ 楽天株式会社(楽天市場)
- Ⓒ 楽天株式会社(楽天市場) お問い合わせ相談窓口 <https://ichiba.faq.rakuten.co.jp/app/ask1>
- Ⓓ 楽天市場

### 楽天車検・楽天ポイント加盟店サービス

- Ⓐ シグニチャージャパン株式会社(楽天車検・楽天ポイント加盟店サービス)  
〒158-0094 東京都世田谷区玉川1-14-1 楽天クリムゾンハウス
- Ⓑ シグニチャージャパン株式会社(楽天車検・楽天ポイント加盟店サービス)
- Ⓒ シグニチャージャパン株式会社(楽天車検・楽天ポイント加盟店サービス)  
お問い合わせ相談窓口 <https://shaken.faq.rakuten.ne.jp/app/ask1/>
- Ⓓ 楽天車検・楽天ポイント加盟店サービス

### 楽天ターゲティングメール

- Ⓐ 楽天株式会社(アドソリューションズ事業) 〒158-0094 東京都世田谷区玉川1-14-1 楽天クリムゾンハウス
- Ⓑ 楽天株式会社(アドソリューションズ事業)
- Ⓒ 楽天株式会社(アドソリューションズ事業) お問い合わせ相談窓口 <https://portal.faq.rakuten.co.jp/app/ask1/>
- Ⓓ 楽天株式会社(アドソリューションズ事業)

### 楽天デリバリー

- Ⓐ 楽天株式会社(楽天デリバリー) 〒158-0094 東京都世田谷区玉川1-14-1 楽天クリムゾンハウス
- Ⓑ 楽天株式会社(楽天デリバリー)
- Ⓒ 楽天株式会社(楽天デリバリー) お問い合わせ相談窓口 <https://delivery.rakuten.co.jp/com/faq/>
- Ⓓ 楽天デリバリー

### 楽天トラベル

- Ⓐ 楽天株式会社(楽天トラベル) 〒158-0094 東京都世田谷区玉川1-14-1 楽天クリムゾンハウス
- Ⓑ 楽天株式会社(楽天トラベル)
- Ⓒ 楽天株式会社(楽天トラベル) お問い合わせ相談窓口 [www@mail.travel.rakuten.co.jp](http://www@mail.travel.rakuten.co.jp)
- Ⓓ 楽天トラベル

### 楽天ブックス

- Ⓐ 楽天株式会社(楽天ブックス) 〒158-0094 東京都世田谷区玉川1-14-1 楽天クリムゾンハウス
- Ⓑ 楽天株式会社(楽天ブックス)
- Ⓒ 楽天株式会社(楽天ブックス) お問い合わせ相談窓口 [info@books.rakuten.co.jp](mailto:info@books.rakuten.co.jp)
- Ⓓ 楽天ブックス



- 楽天カードでは、訴求内容により挨拶文の文言が変わります。  
下記をご参考ください。
- 発送物のサイズ（角2封筒・大判ハガキ・大判圧着DM・定形封筒・はがき）によって、組版指定が異なります。  
各サイズの指定をご確認ください。
- 角2封筒／定形封筒の場合、挨拶状を作成します。挨拶状のイメージについては **P.22** をご参照ください。

## 訴求内容：申込み

## ① 楽天カードより〇〇の送付について

拝啓 時下益々ご清祥のこととお慶び申し上げます。  
平素は楽天カードをお引立ていただき、厚く御礼申し上げます。

さて、この度は〇〇株式会社より〇〇のご案内をお知らせいたします。  
クライアント様名

## ② つきましては内容をご確認いただきますよう、よろしくお願い申し上げます。

なお、サービスの申し込みに際しましては、  
楽天カードをご利用いただきますよう、お願いいたします。

敬具

平成××年×月

楽天カード株式会社

## 訴求内容：商品購入

## ① 楽天カードより〇〇の送付について

拝啓 時下益々ご清祥のこととお慶び申し上げます。  
平素は楽天カードをお引立ていただき、厚く御礼申し上げます。

さて、この度は〇〇株式会社より〇〇のご案内をお知らせいたします。  
クライアント様名

## ② つきましては内容をご確認いただきますよう、よろしくお願い申し上げます。

なお、商品の購入に際しましては、  
楽天カードをご利用いただきますよう、お願いいたします。

敬具

平成××年×月

楽天カード株式会社

## 訴求内容：利用

## ① 楽天カードより〇〇の送付について

拝啓 時下益々ご清祥のこととお慶び申し上げます。  
平素は楽天カードをお引立ていただき、厚く御礼申し上げます。

さて、この度は〇〇株式会社より〇〇のご案内をお知らせいたします。  
クライアント様名

## ② つきましては内容をご確認いただきますよう、よろしくお願い申し上げます。

なお、サービスの利用に際しましては、  
楽天カードをご利用いただきますよう、お願いいたします。

敬具

平成××年×月

楽天カード株式会社

## 訴求内容：その他

## ① 楽天カードより〇〇の送付について

拝啓 時下益々ご清祥のこととお慶び申し上げます。  
平素は楽天カードをお引き立ていただき、厚く御礼申し上げます。

さて、この度は〇〇株式会社より〇〇のご案内をお知らせいたします。  
クライアント様名

## ② つきましては内容をご確認いただき、お申し込み／ご利用／ご来場いただきますよう、よろしくお願い申し上げます。

敬具

平成××年×月

楽天カード株式会社

## 組版指定

基本書体：ヒラギノ角ゴ 字間：ペタ

## 角2封筒用挨拶状

① 文字サイズ：13.5pt

② 文字サイズ：12.5pt 行送り：21pt

## 大判ハガキ・大判圧着DM用挨拶文

## 定形封筒用挨拶状

① 文字サイズ：10.5pt

② 文字サイズ：9pt 行送り：13pt

## V型／Z型圧着はがき用挨拶文

① 文字サイズ：6pt

② 文字サイズ：5.5pt 行送り：8pt

- 発送物のサイズ（角2封筒・大判ハガキ・大判圧着DM・定形封筒・ハガキ）によって、組版指定が異なります。各サイズの指定をご確認ください。
- 角2封筒／定形封筒の場合、挨拶状を作成します。挨拶状のイメージについては **P.22** をご参照ください。

楽天銀行

角2封筒・定形封筒の場合

① [ 楽天銀行よりお得なお案内の送付について

② 拝啓 時下益々ご清祥のこととお慶び申し上げます。  
 平素は楽天銀行をお引き立ていただき、厚く御礼申し上げます。  
 さて、この度は楽天銀行よりお得なお案内を送付させていただきました。  
 今後とも末永くご愛顧賜りますよう、お願い申し上げます。  
 敬具  
 平成××年×月  
 楽天銀行株式会社(Rakuten Bank, Ltd.)

みんなの就職活動日記

角2封筒・大判ハガキ・大判圧着DM・定形封筒の場合

① [ 楽天みんなの就職活動日記よりお得なお案内の送付について

② 拝啓 平素は楽天みんなの就職活動日記をご利用いただき有り難うございます。  
 楽天みんなの就職活動日記では皆様のお役に立つ情報をお届けしております。  
 この機会にぜひご一読いただければ幸いです。  
 今後共楽天みんなの就職活動日記をよろしく願いたします。  
 敬具  
 平成××年×月  
 楽天株式会社(楽天みんなの就職活動日記)

V型・Z型圧着はがきの場合

① [ 楽天みんなの就職活動日記よりお得なお案内の送付について

② 拝啓 平素は楽天みんなの就職活動日記をご利用いただき有り難うございます。  
 楽天みんなの就職活動日記では皆様のお役に立つ情報をお届けしております。  
 この機会にぜひご一読いただければ幸いです。  
 今後共楽天みんなの就職活動日記をよろしく願いたします。  
 敬具  
 平成××年×月 楽天株式会社(楽天みんなの就職活動日記)

**[注意]** 銀行法により、楽天銀行の挨拶文面には「楽天銀行がクライアント様の広告物を送付する」旨を記載することはできません。上記文面を一切変更せずに制作いただきますよう、願いたします。

その他のブランド

角2封筒・大判ハガキ・大判圧着DM・定形封筒の場合

① [ 楽天市場より〇〇の送付について

② ① **楽天ブランド名**  
 拝啓 時下益々ご清祥のこととお慶び申し上げます。  
 平素は楽天〇〇をお引立ていただき、厚く御礼申し上げます。  
 さて、この度は〇〇株式会社より〇〇を送付させていただきます。  
 ② **クライアント様名**  
 ぜひ、ご高覧くださいますよう、よろしく願申し上げます。  
 敬具  
 平成××年×月  
 楽天株式会社(楽天市場)  
**楽天ブランド社名**

V型・Z型圧着はがきの場合

① [ 楽天市場より〇〇の送付について

② ① **楽天ブランド名**  
 拝啓 時下益々ご清祥のこととお慶び申し上げます。  
 平素は楽天株式会社をお引立ていただき、厚く御礼申し上げます。  
 さて、この度は〇〇株式会社より〇〇を送付させていただきます。  
 ② **クライアント様名**  
 ぜひ、ご高覧くださいますよう、よろしく願申し上げます。  
 敬具  
 平成××年×月 楽天株式会社(楽天市場)  
**楽天ブランド社名**

- 赤下線+赤丸付き英字の部分、各ブランドにより差し替えてください。

※左記の内容は「楽天市場」を例文としています。

① = 楽天ブランド名    ② = 楽天ブランド社名

楽天市場

① 楽天市場    ② 楽天株式会社(楽天市場)

楽天車検・楽天ポイント加盟店サービス

① 楽天車検・楽天ポイント加盟店サービス  
 ② シグニチャージャパン株式会社(楽天車検・楽天ポイント加盟店サービス)

楽天ターゲティングメール

① 楽天株式会社    ② 楽天株式会社(アドソリューションズ事業)

楽天デリバリー

① 楽天デリバリー    ② 楽天株式会社(楽天デリバリー)

楽天トラベル

① 楽天トラベル    ② 楽天株式会社(楽天トラベル)

楽天ブックス

① 楽天ブックス    ② 楽天株式会社(楽天ブックス)

組版指定 基本書体：ヒラギノ角ゴ 字間：ペタ

角2封筒用挨拶状

① 文字サイズ：13.5pt  
 ② 文字サイズ：12.5pt 行送り：21pt

大判ハガキ・大判圧着DM用挨拶文  
 定形封筒用挨拶状

① 文字サイズ：10.5pt  
 ② 文字サイズ：9pt 行送り：13pt

V型・Z型圧着はがき用挨拶文

① 文字サイズ：6pt  
 ② 文字サイズ：5.5pt 行送り：8pt

- ロゴ部分を白ヌキ、白以外の背景色の設定、部分的な色の変更は禁止とさせていただきます。
- 詳細については楽天株式会社ブランドガイドライン(<http://corp.rakuten.co.jp/brand/rules/logo/>)をご参照ください。
- ロゴはスミ1色でも可能です。4色の場合は下記のとおりです。

## 楽天市場



- K100
- C25+M100+Y100+K0
- PANTONE: 1805C

## 楽天カード



- K100
- C25+M100+Y100+K0
- PANTONE: 1805C

## 楽天銀行



- K100
- C25+M100+Y100+K0
- PANTONE: 1805C
- C0+M45+Y100+K0
- PANTONE: 144C

## 楽天車検・楽天ポイント加盟店サービス



楽天ポイント加盟店サービス

- K100
- C25+M100+Y100+K0
- PANTONE: 1805C

## 楽天ターゲットメール



- K100
- C25+M100+Y100+K0
- PANTONE: 1805C

## 楽天デリバリー



- K100
- C25+M100+Y100+K0
- PANTONE: 1805C

## 楽天トラベル



- K100
- C25+M100+Y100+K0
- C65+M0+Y100+K0
- PANTONE: 361C

## 楽天ブックス



- K100
- C25+M100+Y100+K0
- PANTONE: 1805C

## みんなの就職活動日記

楽天みんなの就職活動日記

- K100
- C25+M100+Y100+K0
- PANTONE: 1805C